

WAA20263OE
WAA2026SOE

ru

**Правила пользования и
инструкция по установке и
подключению**



BOSCH



Прочтите, пожалуйста, внимательно данную инструкцию по установке и эксплуатации, а также прочую информацию, имеющуюся в комплекте поставки стиральной машины, и портупайте согласно указаниям, приведенным в этой документации

Содержание

Инструкции по эксплуатации

Информация об утилизации	4
Охрана окружающей среды/Советы и рекомендации	5
Общие меры безопасности	6
Ваша новая стиральная машина	7
Перед первой стиркой	9
Подготовка, сортировка и загрузка белья	10
Моющие и чистящие средства	14
Программы и функции	16
Стирка	24
После завершения программы	26
Специальное использование	27
Чистка и уход	29
Поиск и устранение небольших неисправностей	33
Параметры расхода	36
Сервисная служба	37

Инструкция по установке

Установка, подключение и транспортировка . . .	38
--	----

Поздравляем - Вы приобрели современную бытовую технику высшего качества.

Наша стиральная машина отличается особо экономичным расходом воды и энергии.

Каждая стиральная машина, выпускаемая нашими заводами, проходит тщательную проверку, что позволяет гарантировать ее безупречную работу и отличное состояние. Если у Вас возникнут какие-либо вопросы — особенно по поводу установки и подсоединения стиральной машины — обращайтесь в наш отдел по обслуживанию клиентов.

Более подробную информацию и каталог нашей продукции можно найти на нашем интернет-сайте <http://www.bosch-home.com>

Данные инструкции по эксплуатации и монтажу подходят для нескольких моделей. Имеющиеся различия отмечены в соответствующих местах.

Сохраните всю документацию для последующего использования или для следующего владельца прибора.

Информация об утилизации

Утилизация упаковочных материалов

Транспортная упаковка защищает новый прибор во время доставки. Все материалы упаковки экологически безопасны и могут использоваться повторно. Утилизируйте их экологически безопасным способом. Тем самым вы будете способствовать защите окружающей среды.

Обратитесь к Вашему торговому представителю или проконсультируйтесь у представителей местных органов власти о существующих способах утилизации отходов.

Опасность удушения!

Не позволяйте детям играть с материалом упаковки и его компонентами. При неосторожном обращении с пластиковой пленкой или разборными коробками существует опасность удушения.

Утилизация отслужившей техники

Старая бытовая техника — не бесполезный мусор! Утилизация с учетом защиты окружающей среды позволяет повторно использовать многие ценные материалы.

Опасно для жизни!

Отсоедините прибор от сети. Отрежьте сетевой кабель и выбросьте его вместе с вилкой.

Сломайте замок дверцы загрузочного люка. Убедитесь, что блокирующий механизм двери не работает, тем самым вы предотвратите ситуацию, когда дети могут оказаться запертыми внутри машины, подвергая свою жизнь опасности.

Упаковка и отслужившая техника

Распакуйте прибор и утилизируйте упаковку в соответствии с правилами по утилизации для защиты окружающей среды.

Данный прибор имеет маркировку о соответствии европейской директивой 2002/96/ЕС, для электрических и электронных приборов (waste electrical and electronic equipment — WEEE).



Данные нормы определяют действующие на территории Евросоюза правила возврата и утилизации старой бытовой техники.

Охрана окружающей среды/Советы и рекомендации

Данная стиральная машина использует воду, электроэнергию и моющие средства наиболее эффективным образом, защищая окружающую среду и снижая ваши расходы. Параметры расхода см. на с. 36.

Советы и рекомендации

Для эффективного использования стиральной машины благоприятным для окружающей среды способом

- Соблюдайте рекомендуемые объёмы загрузки белья.

При стирке небольшого количества белья снижайте потребление воды и электроэнергии.

- Когда возможно, выбирайте программу **“Хлопок  Интенсивная ”** и **60 °C** вместо **“Хлопок  Предв.+Стирка ”** и **90 °C**. Более длительное время стирки по программе 60 °C дает сопоставимый результат со стиркой по программе при температуре 90 °C, но расход электроэнергии при этом существенно ниже.
- Не пользуйтесь функцией предварительной стирки при легкой или средней степени загрязнении белья.
- Дозируйте моющее средство в соответствии с указаниями изготовителя и в зависимости от жёсткости воды и количества белья.

Общие меры безопасности

Стиральная машина предназначена

- только для бытового использования,
- для стирки изделий, пригодных для машинной стирки в растворе моющего средства,
- для эксплуатации с использованием холодной водопроводной воды и имеющихся в продаже моющих средств и средств по уходу, пригодных для стиральных машин.

Не оставляйте детей без присмотра около стиральной машины!

Не подпускайте к стиральной машине домашних животных!

Не прикасайтесь к сетевой вилке мокрыми руками.

Не вынимайте сетевую вилку, потянув за провод.

Не касайтесь дверцы загрузочного люка во время стирки при высокой температуре.

Соблюдайте осторожность при сливе горячей воды.

Не забирайтесь на стиральную машину.

Не используйте открытую дверцу загрузочного люка в качестве опоры.

Ваша новая стиральная машина

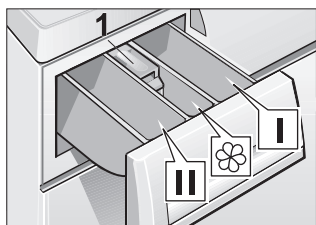

Добавление мощищ/чистящих средств

Ячейка I:

Ячейка для средств для предварительной стирки или крахмала

Ячейка II:

Ячейка для средств для основной стирки, средств для замачивания, смягчителя воды, отбеливателя или пятновыводителя,

Ячейка ☼:

Ячейка для дополнительных средств, например кондиционер для белья или другое средство (не заливайте выше нижнего края вставки **1**).

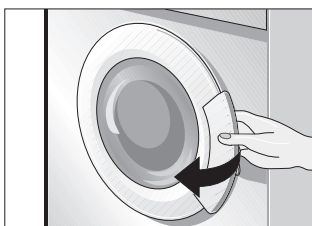

Открытие ...

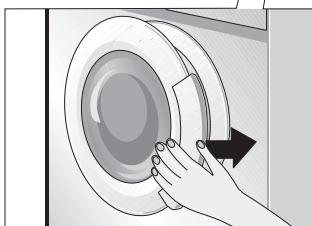

и закрытие дверцы
загрузочного люка

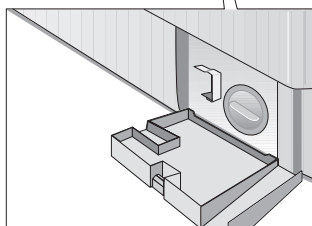

Крышка отсека для сервисного обслуживания

Панель управления

ЖК-дисплей и функции

Показывает данные программы и информацию об ошибках.

Клавиша “Отжим”: устанавливает желаемую скорость отжима. Клавиша “Температура”: устанавливает желаемую температуру стирки. “лавиша отложенного старта” : при необходимости устанавливает время, по истечении которого должна начаться программа. Через установленное время программа начнется автоматически.

Программатор

Для включения/выключения стиральной машины и выбора программы.

Вращается в обоих направлениях.

Во время выполнения программы программатор не вращается, последовательность выполнения программы контролируется автоматически.

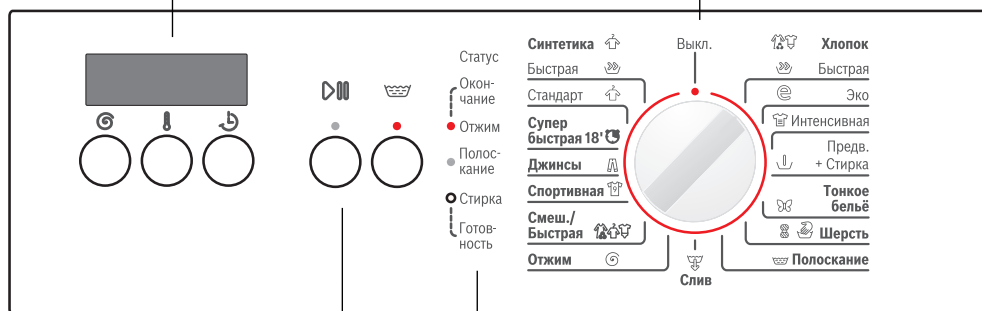

Клавиша (Старт/Пауза)

Для запуска/остановки цикла стирки (программа должна быть предварительно выбрана).

Клавиша дополнительных функций

(в дополнение к программе при необходимости)

Дополнительное полоскание : Дополнительный цикл полоскания

Дополнительные функций можно подключить до начала выполнения программы.

Если функция активизирована, загорается индикатор.

Выключение дополнительных функций: Еще раз нажмите клавишу. Индикатор гаснет.

Индикаторы

“Отжим”, “Полоскание”, “Стирка” загораются, когда нажата клавиша “ (Старт/Пауза)”, и выполняется соответствующий цикл программы.

Индикатор “Готовность” мигает: программа выбрана.

Мигает индикатор “Окончание”: выбранная программа закончена.

Мигают обе индикаторные лампочки: неполадки в работе.

Перед первой стиркой

Подготовка стиральной машины

Внимание

Стиральная машина должна быть правильно установлена и подсоединена (см. с. 38).

- i Перед отправкой с завода-производителя стиральная машина была протестирована. Чтобы удалить из машины воду, оставшуюся после проверки, запустите первый цикл стирки **без** белья.
- Откройте кран.
- Полностью выдвиньте кювету для моющих средств.
- Залейте ок. 1 литр воды в ячейку II кюветы для моющего средства.
- Заполните мерный стакан моющим средством до половины и вылейте в ячейку II.
- i Не пользуйтесь специальными моющими средствами для шерсти или деликатных тканей из-за повышенного пенообразования.
- Задвиньте кювету для моющих средств обратно.
- Закройте дверцу стиральной машины.
- Установите программатор на **Предв.+Стирка**  и установите температуру на **90 °C**. Мигает индикатор **Готовность**.
- Нажмите клавишу . Загораются индикаторы **Стирка** и . Начинается выполнение программы.
- Когда замигает индикатор **Окончание**, это будет означать, что выполнение программы закончено. Установите программатор в положение **Выкл.**

Подготовка, сортировка и загрузка белья

Подготовка к стирке

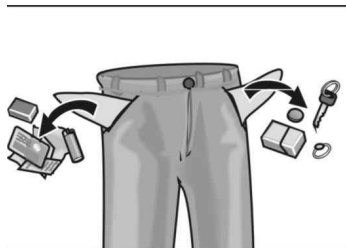

Предупреждение

Мелкие предметы (например монеты, скрепки, иголки, гвозди) могут повредить белье, а также внутренние детали машины (например барабан).

- Проверьте карманы белья, подготовленного к стирке, и выньте из них все предметы.
- Из карманов, складок и сгибов белья вычистите песок.
- Застегните молнии и пуговицы наволочек и чехлов.
- Снимите с занавесок кольца или поместите занавески в сетку или мешок.
- Стирайте в сетке или мешке:
 - деликатные вещи, например чулки, тюль,
 - мелкие вещи, например носки или носовые платки,
 - бюстгалтеры на косточках (косточки во время стирки могут оторваться и повредить машину).
- Брюки, вязаные и трикотажные вещи, например свитера, футболки или толстовки, необходимо вывернуть наизнанку.

Сортировка белья

Предупреждение

Во время стирки бельё может полинять. Не стирайте недавно окрашенные вещи вместе с другим бельём.

Сортировка в соответствии с цветом и степенью загрязнения

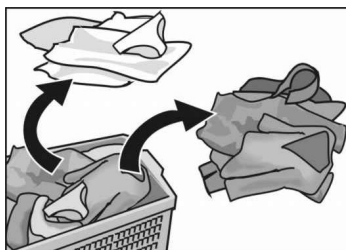

Белые вещи могут потерять белизну. Стирайте белые и цветные вещи отдельно.

Сортировка в соответствии со степенью загрязнённости

Легкая степень загрязнённости

Без видимых пятен и следов грязи. Бельё, скорее всего, впитало запахи тела.

- Легкая летняя и спортивная одежда, которую носили в течение нескольких часов.
- Футболки, рубашки, блузки, которые носили в течение не более одного дня.
- Постельное бельё, полотенца для гостей, использовавшиеся в течение дня.

Средняя степень загрязнённости (обычная)

Видимые загрязнения и/или несколько лёгких пятен.

- Футболки, рубашки, блузки, пропитанные потом или надевавшиеся несколько раз.
- Нижнее бельё, трусы, которые носили в течение дня.
- Кухонные полотенца, полотенца для рук, постельное бельё, использовавшееся в течение не более одной недели.
- Занавески (без никотиновых загрязнений), использовавшиеся в течение не более шести месяцев.

Сильная степень загрязнённости

С видимыми пятнами и/или следами грязи.

- Кухонные полотенца, использовавшиеся в течение более одной недели.
- Тканевые салфетки.
- Детские нагрудники.
- Детская уличная одежда или трикотажная футболочная форма, испачканная землей и травой.
- Рабочая одежда, например рабочие комбинезоны, одежда рабочих хлебопекарного и мясного цехов.

Типичные пятна

- Сальные пятна, кулинарный жир/масло для жарки, соусы, минеральное масло, воск (с содержанием жира/масла).
- Чай, кофе, красное вино, пятна от фруктов и овощей (которые поддаются отбеливанию).

- Кровь, яйца, молоко, крахмал (с содержанием белка, углеводов).
- Сажа, земля, песок (пигменты), красная глина (пятна, характерные для теннисной формы).

Удаление пятен

Удалите пятна как можно быстрее после появления.

Сначала обработайте их мыльным раствором. Не трите ткань!

Затем выберите соответствующую программу и выстирайте вещь.

Въевшиеся/засохшие пятна иногда можно удалить только после неоднократной стирки.

Сортировка белья согласно инструкциям на ярлыках и этикетках

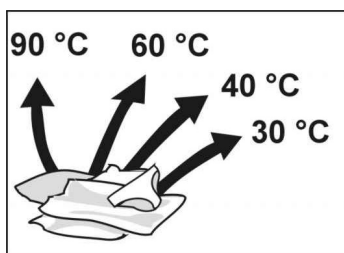

Ноские текстильные изделия, не портящиеся от кипячения текстильные изделия, например, из хлопка или льна



Не требующие особого ухода текстильные изделия, например, из хлопка, льна, синтетики или смесовых ткани



Деликатное белье, пригодное для машинной стирки, например из шёлка, атласа, синтетики или смесовых тканей (например, занавески)



Изделия из шерсти или с содержанием шерсти, пригодные для ручной и машинной стирки, например, из кашемира, мохера или ангоры, а также изделия из шёлка, пригодные только для ручной стирки.

Нельзя стирать в стиральной машине изделия, имеющие на этикетке следующую маркировку:

= не стирать

Загрузка белья

Опасность взрыва!

Вещи, предварительно обработанные средствами, содержащими растворители, например пятновыводителем или чистящим раствором, могут стать причиной взрыва! Такое бельё до загрузки в стиральную машину следует тщательно прополоскать вручную.

Предупреждение

Посторонние предметы в барабане могут повредить бельё. Перед загрузкой белья убедитесь, что в барабане нет осколков или обломков.



- Откройте дверцу стиральной машины.

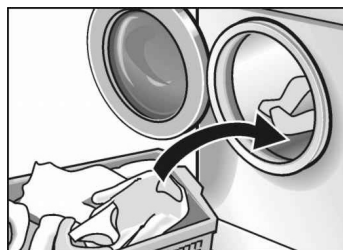

- Расправьте отсортированное бельё и свободно разместите его в барабане. Большие и маленькие вещи кладите вперемешку. Различные по размеру вещи более равномерно размещаются в барабане при цикле отжима.

- i** Не превышайте максимально допустимую загрузку. Превышение загрузки ухудшает результат полоскания и приводит к повышенному сминанию.



- Закройте дверцу стиральной машины. Проследите за тем, чтобы бельё не оказалось зажатым между дверцей загрузочного люка и резиновым уплотнителем.

Моющие и чистящие средства

Дозирование моющих средств

Опасность отравления!

Храните моющие средства и средства по уходу в недоступном для детей месте.

Дозируйте моющее средство в соответствии

- жёсткостью воды. Выяснить параметры жёсткости воды можно у представителей местных коммунальных служб;
- количеством белья.
- степени загрязнения.
Информацию по загрязнению см. на с. 11.
- характеристик моющего средства, указанных производителем. Правильная дозировка уменьшает вредное воздействие на окружающую среду и улучшает результаты стирки.

Заливайте жидкое моющее средство в дозатор.

При недостаточном количестве моющего средства:

- Белье плохо отстирывается, может стать серым и жёстким.
- На белье могут появиться серо-коричневые точки (жирные пятнышки).
- Нагревающие элементы покрыты известковым налетом.

При избыточном количестве моющего средства:

- Большая нагрузка на окружающую среду.
- Во время цикла стирки может наблюдаться чрезмерное пенообразование, мешающее процессу стирки. Это может привести к плохому результату стирки и полоскания.

Добавление моющих/чистящих средств

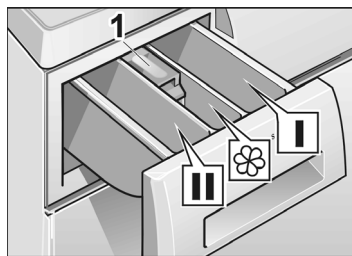

Ячейка I

Ячейка для средств для предварительной стирки или крахмала.

Ячейка II

Ячейка для средств для основной стирки, смягчителя воды, средства для замачивания, отбеливателя или пятновыводителя.

Ячейка

Ячейка для кондиционера для белья (не заливайте выше нижнего края вставки **1: MAX**).

- i Концентрированный или густой кондиционер для белья необходимо немного развести водой перед тем, как залить в ячейку (предотвращает выливание воды из-за закупоривания канала).
- Полностью выдвиньте кювету для моющих средств.
- Насыпьте в него моющее средство.
- Задвиньте кювету для моющих средств обратно.

















Программы и функции



Выберите программу.

Данные по максимальной скорости отжима для программы см. на с. 18.

Программатор

Основные программы

Программа	Вид белья	Примечания
Хлопок Эко   Быстрая 	Ноские текстильные изделия, например, из хлопка или льна	
Хлопок Предв.+Стирка   	Интенсивная программа для сильно загрязненных носких текстильных изделий из хлопка или льна.	
Хлопок Интенсивная   	Длительная программа стирки для сильно загрязненных носких текстильных изделий из хлопка или льна. Рекомендуемая температура стирки 60~90 °С.	
Синтетика Быстрая Стандарт   	Не требующие особого ухода текстильные изделия, например, из хлопка, льна, синтетики или смешанных тканей	
Супер Быстрая 18' 	Не требующие особого ухода текстильные изделия, например, из хлопка, льна, синтетики или смешанных тканей	Пониженная скорость отжима.  Короткая программа, продолжительностью ок. 18 минут, подходит для повседневной стирки
Джинсы 	Текстильные изделия из темных не требующих особого ухода тканей	Пониженная скорость отжима
Спортивная 	Одежда для спорта и отдыха	Пониженная скорость отжима

Программа	Вид белья	Примечания
Смеш./Быстрая 	Оптимизированная по времени программа для слабо загрязнённых изделий из хлопка и не требующих особого ухода тканей. Различное бельё, которое можно стирать одновременно. Также подходит для стирки новых изделий перед первой ноской.	Пониженная скорость отжима. i Стирайте белые и цветные вещи отдельно. Не стирайте недавно окрашенные вещи вместе с другим бельём.
Тонкое бельё 	Деликатное тонкое бельё, пригодное для машинной стирки, например из шёлка, атласа, синтетики или смесовых тканей (например, занавески). Без отжима между полосканиями.	i Не рекомендуется стирать такие ткани вместе с другими, более грубыми вещами.
Шерсть 	Изделия из шерсти или с содержанием шерсти, пригодные для ручной и машинной стирки, например, из кашемира, мохера или ангоры. А также изделия из шёлка, пригодные только для ручной стирки.	

Опции программ

Полоскание

Цикл полоскания с последующим циклом отжима для выстиранных вручную изделий или для подкрамливания.

Пониженная скорость отжима.

Отжим

Цикл отжима для выстиранных вручную изделий после выбора необходимой скорости отжима. Вода после стирки или полоскания сливается до начала цикла отжима.

Слив

Слив воды, если бельё после окончания программы остаётся в барабане в воде, как при выборе опции **Без отжима**. Для более щадящей обработки деликатного белья.

Клавиши дополнительных функций

Дополнительное полоскание

Дополнительный цикл полоскания; продолжительность стирки соответственно увеличивается.

Рекомендуется применять

- в регионах с очень мягкой водой,
- а также для более качественного результата полоскания.

Скорость отжима

При программе **Хлопок**  изделия отжимаются с максимальной скоростью.

При программах **Синтетика** , **Тонкое бельё**  и **Шерсть**   стиральная машина отжимает на небольшой скорости для более щадящей обработки деликатного белья.

Максимальные скорости отжима

Обороты в минуту	Тип белья/опции программы
WAA2026SOE	
WAA20263OE	
1000	Хлопок
800	Синтетика
800	Супербыстрая 18' / Джинсы
800	Спортивная/Смеш./Быстрая
600	Тонкое бельё
800	Шерсть
800	Полоскание
800	Отжим

ЖК-дисплей

На ЖК-дисплее отображаются данные программы, которые можно менять перед тем, как программа будет запущена, а также время отложенного старта, температура воды при стирке, скорость отжима, и т.п.; после запуска программы на дисплей выводится время до окончания программы. После завершения программы на дисплее появляется “End”, а при выборе “----” **Без отжима** — “----”, чтобы напомнить, что в стиральной машине осталась вода.

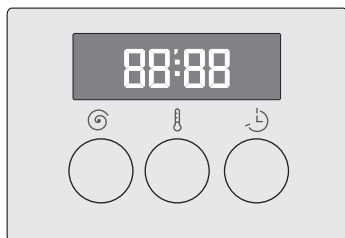

Ⓢ Отжим

Нажмите эту клавишу, чтобы выбрать необходимую скорость отжима или дополнительную функцию “----” **Без отжима**.

Ⓘ Температура стирки

Нажмите эту клавишу для установки нужной температуры стирки для выбранной программы. Чтобы достичь хороших результатов при стирке белья различных типов, диапазон устанавливаемых температур для различных программ может отличаться.

⌚ Таймер (отложенный старт)

Время, на которое откладывается начало стирки в диапазоне от 0 до 24 часов. Если установлено 24 часа, отложенный старт можно отключить повторным нажатием клавиши. Через установленное время программа начнется автоматически.

Оставшееся время

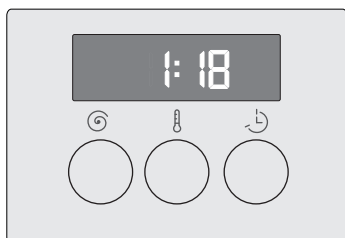

После того, как была выбрана программа, на дисплее отображается время выполнения программы.

- Выберите программатором нужную программу. Мигает индикатор “Готовность”. На дисплее отображается оставшееся время, например 1:18= 1 час 18 минут.

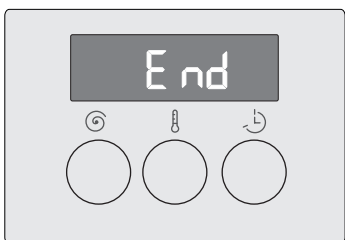

После завершения программы на дисплее появляется “End”, а при выборе **Без отжима** — “----”

- ⓘ Во время работы стиральной машины, время выполнения программы может уменьшаться или увеличиваться по следующим причинам.

Уменьшение времени происходит из-за:

- небольшой загрузки,
- уменьшения времени нагрева, например при использовании горячей воды.

Увеличение времени происходит:

- из-за запуска дополнительного цикла полоскания при избыточном пенообразовании при стирке,
- из-за многократного отжима, если белье плохо распределилось по барабану во время отжима,
- из-за увеличения времени нагрева, например при очень холодной воде,
- из-за слишком низком давления воды,
- из-за выбора дополнительных функций, например “ (Дополнительное полоскание)” после запуска программы,
- из-за стирки сильно впитывающих изделий, увеличивающих время нагрева.

Таймер (отложенный старт)

До запуска программы можно установить таймер, выставив время, на которое будет отложено её начало.

Выберите программатором нужную программу. Мигает индикатор “Готовность”. На дисплее отображается время выполнения программы

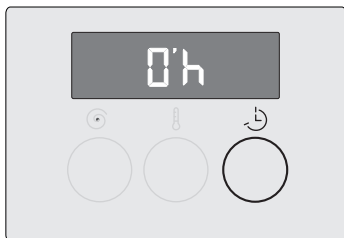

- Нажмите клавишу “↻”. На дисплее появится “0h” (h = час).

- Теперь нажимайте клавишу “↻”, чтобы установить время до начала выполнения программы.

- i] Время отложенного старта изменяется с шагом 1 час. Максимально можно отложить старт на 24 часа. После установки 24 часов при следующем нажатии клавиши “↻” время изменится на “0h”.

- i] Таймер начинает отсчёт после того, как нажата клавиша “▶▶▶” (**Старт/Пауза**). Курсор между числом и h мигает до тех пор, пока не истечет установленное время и не начнет выполняться программа.

- i] Обратный отсчёт времени таймера производится с шагом в один час. После того, как истекает время, автоматически начинается выполнение программы, а на дисплее отображается оставшееся время выполнения программы.

- i] Время таймера можно изменить в любой момент до начала выполнения программы. Нажимайте клавишу “↻” до тех пор, пока не появится нужное время. Выбранная программа при этом не меняется.

- i] При замене программы отложенный старт отменяется. На дисплее отображается оставшееся время. При необходимости переустановите таймер.

- i] Во время отсчёта времени таймера можно добавить или вынуть бельё. Закройте дверцу загрузочного люка сразу же после добавления или вынимания белья.

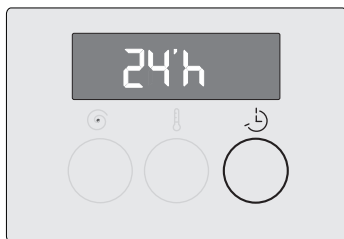

Акустический сигнал

Акустический сигнал раздаётся:

- при включении или выключении дополнительных функции (клавишами),
- при смене циклов программы (например, при запуске или окончании программы), при ошибке в работе или обнаружении неисправности, при нажатии клавиши “▷|||” (Старт/Пауза).



Включение в выключения сигнала клавиш функций

- Нажмите клавишу “▷|||” (Старт/Пауза) и установите программатор на **Хлопок Быстрая** . Удерживайте клавишу “▷|||” (Старт/Пауза), пока не раздастся сигнал. Настройка принята.

i Когда дополнительная функция включается, раздаётся длинный сигнал; когда выключается — короткий сигнал.



- Акустический сигнал выключается так же, как и включается.

Сигнал предупреждений и нажатия клавиши “▷|||” (Старт/Пауза)

- Установите программатор на **Хлопок Быстрая** , нажмите клавишу “ (Дополнительное полоскание)” и удерживайте её нажатой — сигнал будет попеременно включаться и выключаться. Отпустите клавишу, когда сигнал будет включен. Сигнал клавиши “▷|||” (Старт/Пауза) и предупреждений включается.

i При запуске программы нажатием клавиши “▷|||” (**Старт/Пауза**) будет раздаваться короткий сигнал; при приостановке программы нажатием данной клавиши, сигнал раздаваться не будет.



i При завершении выполнения программы за 10 минут будет раздаваться сигнал, напоминающий о завершении программы. Если произошла ошибка в работе или обнаружены неисправности, раздаётся предупреждающий сигнал.

- Чтобы выключить данный сигнал, убедитесь, что сигнал клавиш функция выключен или не включен заранее. Установите программатор на **Хлопок Быстрая** , нажмите клавишу “ (Дополнительное полоскание)” и удерживайте её нажатой, сигнал будет попеременно включаться и выключаться, отпустите клавишу, когда сигнал будет выключен, сигнал клавиши “▷|||” (Старт/Пауза) и предупреждений выключается.







Блокировка для защиты детей

Вы можете защитить стиральную машину от случайного изменения выбранной программы.

Если была выбрана блокировка для защиты детей:

- невозможно изменить программу во время её выполнения,
- символ “- ” мигает, если программа случайно изменена,
- если прибор пришлось выключить и снова включить во время выполнения программы, выполнение программы продолжится с того момента, в который оно было прервано.

Активация блокировки для защиты детей

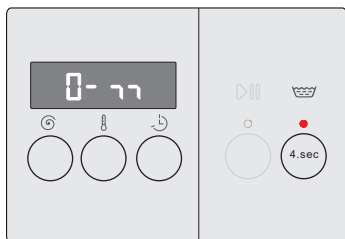

- После начала выполнения программы нажмите клавишу “” (Старт/Пауза) и удерживайте нажатой (ок. 4 секунд), пока не появится символ “- ” после символа “”, который высветиться на короткое время. Отпустите клавишу “” (Старт/Пауза), блокировка для защиты детей активизирована. На дисплее во время стирки будет отображаться оставшееся время и символ “- ”.

- i** Если вы случайно измените программу во время её выполнения, блокировка для защиты детей позволит машине выполнять оригинальную программу. Но в этом случае на дисплее будет отображаться только специальный символ.



Деактивация блокировки для защиты детей

Необходимо отключить блокировку для защиты детей до внесения изменений в программу или до её завершения при активизированной функции “----” (Без отжима).

- Нажмите клавишу “” (Старт/Пауза) и удерживайте её нажатой ок. 4 секунд, пока не погаснет символ “- ”.

- i** Внимание!
Блокировка для защиты детей не деактивируется, если вы случайно изменили программу.

Стирка

Запуск программы

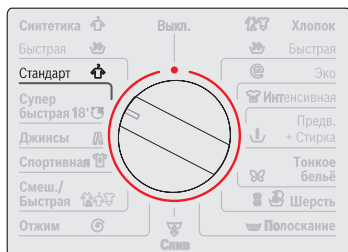

- Откройте кран.
- Выберите программатором нужную программу. Мигает индикатор **Готовность**.

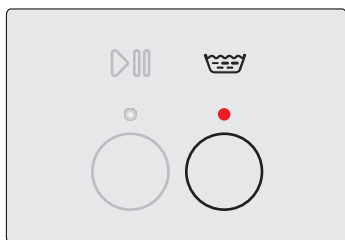

- При необходимости нажмите клавишу дополнительной функции. Загорится индикаторная лампочка нажатой клавиши.

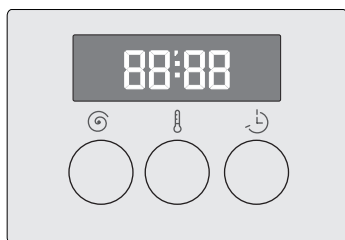

- Если нужно установите скорость отжима, функцию "Без отжима", температуру стирки или таймер.



- Нажмите клавишу "▶||". Индикатор **Готовность** перестает мигать и загорается индикатор **Стирка**. Начнётся выполнение программы.

Изменение программы

Если вы случайно выбрали не ту программу:

- Если блокировка для защиты детей активна, временно деактивизируйте её, см. с. 23.
- Установите программатор в положение **Выкл..**
- Выберите программатором нужную программу. Мигает индикатор **Готовность**.
- Нажмите клавишу “▷|||”.
Загорается индикатор **Стирка**. Начнётся выполнение новой программы.

Отмена программы

Если вы хотите прекратить выполнение программы:

- Если блокировка для защиты детей активна, временно деактивизируйте её, см. с. 23.
- Установите программатор в положение **Выкл..**
- Выберите программатором “**Отжим** ☉” или “**Слив** ☹”.
Мигает индикатор **Готовность**.
- Нажмите клавишу “▷|||”.
Индикатор **Готовность** перестает мигать, загорается индикатор “☉”.
- Выньте бельё из машины после завершения цикла слива или отжима.

После завершения программы

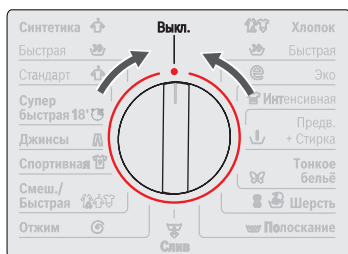

Мигает индикатор **Окончание**, на дисплее отображается “End”.

- Если блокировка для защиты детей активна, временно деактивизируйте её, см. с. 23.
- Установите программатор в положение **Выкл.(Off)**.

i Если выбрана функция “**Без отжима**”, на дисплее отображается “- - - -”.

- Если блокировка для защиты детей активна, временно деактивизируйте её, см. с. 23.
- Выберите дополнительную программу “**Отжим** ☉”.
- Нажмите клавишу “▷|||”.
- После выполнения дополнительной программы установите программатор в положение **Выкл..**

Выньте бельё.

- Закройте кран.
- Откройте дверцу стиральной машины.

Если дверца загрузочного люка не открывается: Подождите 2 минуты (активна функция безопасности)

или

в стиральной машине осталась вода, если была выбрана опция “**Без отжима**”.

В последнем случае выберите программу **Слив** ☹️ или **Отжим** ☉.

- Выньте бельё.

Предупреждение

Выньте посторонние предметы (например, монетки, скрепки) из барабана и резинового уплотнителя.



Опасность появления ржавчины!

- Оставьте дверцу загрузочного люка и кювету для моющих средств открытыми, чтобы просушить стиральную машину внутри.



Специальное использование

Замачивание

- Загружайте бельё одного цвета.
 - Добавьте в ячейку **II** средство для замачивания согласно указаниям изготовителя.
 - Установите программатор на “Хлопок  **Быстрая** ”.
 - Нажмите клавишу “▷00”. Начнётся выполнение программы.
 - Примерно через 10 минут установите программатор на **Выкл.** Бельё останется лежать в воде.
 - Выберите программу согласно желаемому времени замачивания, мыльная вода сливается.
-  Для основной стирки следует добавить лишь небольшое количество моющего средства.

Подкрахмаливание

Бельё не должно быть обработано кондиционером.

- Загрузите бельё.
- Отмерьте количество крахмала, достаточное прим. на 15 литров воды. Растворите крахмал согласно инструкции производителя.
- Установите программатор на “**Полоскание** ”.
- Нажмите клавишу “▷00”.

Как только вода начнет набираться:

- немного выдвиньте кювету для моющих средств и
- залейте раствор крахмала в ячейку **I**.
- Задвиньте кювету для моющих средств обратно.

Окрашивание

Средства для окрашивания должны быть благоприятным для окружающей среды и подходящими для использования в стиральной машине.

Осторожно

Стирка в последующем цикле стирки может привести к обесцвечиванию.

- Применяйте красители согласно инструкции производителя.

После окрашивания:

- Залейте ок. 1/2 мерного стакана моющего средства в ячейку II.
- Не загружая белье в стиральную машину, выберите программу “**Хлопок Предв.+Стирка** ↓”, установите температуру стирки **90 °C** и запустите.
- Протрите резиновый уплотнитель.

Отбеливание

Осторожно

Отбеливатели могут содержать серу или хлор, которые могут привести к коррозии компонентов машины. Не отбеливайте бельё в стиральной машине.

Чистка и уход

Опасность поражения электрическим током!

В первую очередь всегда отключайте машину от сети питания.

Запрещается промывать прибор направленной струёй воды.

Опасность взрыва!

Запрещается использовать для очистки прибора растворитель.

Чистка корпуса прибора и панели управления

При необходимости:

- Используйте мыльную воду или мягкое неабразивное чистящее средство.
- Вытрите насухо мягкой тканью.

Чистка барабана

Если металлические предметы (например, монеты, скрепки, иголки, гвозди), попавшие в барабан, привели к появлению пятен ржавчины:

- Воспользуйтесь чистящими средствами без содержания хлора; следуйте инструкциям производителя. Запрещается использовать металлическую мочалку.

Удаление накипи из стиральной машины

Внимание

Средства для удаления накипи содержат кислоты, которые могут привести к коррозии компонентов стиральной машины и обесцветить бельё.

Необходимости в очистке стиральной машины нет, если Вы используете рекомендуемое количество моющих средств.

Если все-таки возникает необходимость очистить машину от накипи, следуйте инструкциям производителя средства для её удаления.

Чистка кюветы для моющих средств

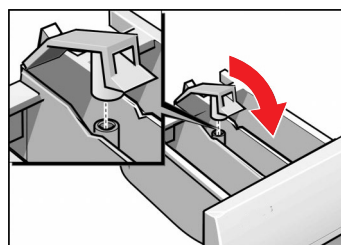
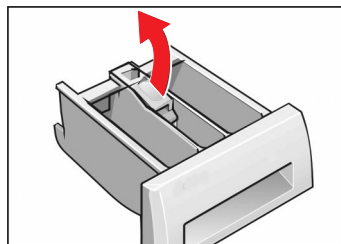
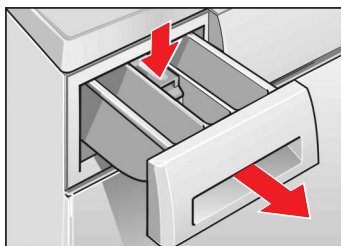

В случае, если в кювете скопились остатки моющего средства или других средств:

- Полностью выдвиньте кювету для моющих средств,
 - нажмите на вставку и
 - извлеките кювету для моющих средств.
-
- Откиньте вставку вверх.
 - Вымойте кювету для моющих средств и вставку под струей воды, высушите.
-
- Установите вставку и зафиксируйте её.
 - Вставьте цилиндр вставки на штырь.
 - Задвиньте кювету для моющих средств обратно.

Чистка насоса слива ВОДЫ

Слив воды

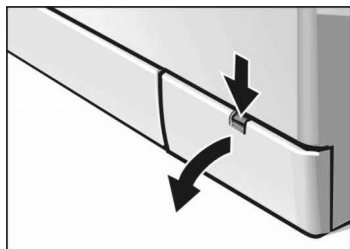

WAA20263OE

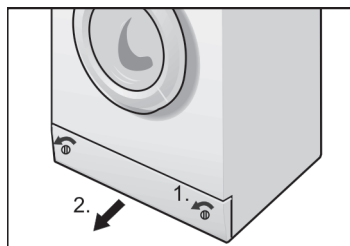

WAA2026SOE

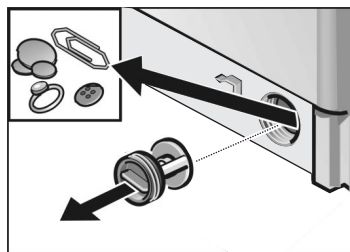
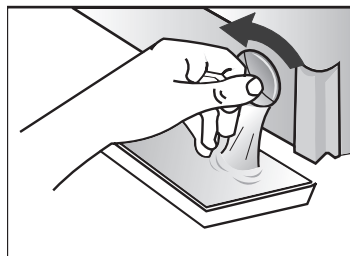

Это необходимо тогда, когда мыльный раствор сливается не полностью. Насос заблокирован мелкими предметами или волокнами, которые накопились после стирки ворсистых тканей.

(До 20 литров. Подготовьте заранее подходящую ёмкость.)

⚠ Опасность получения ожога паром!

Сначала дайте горячей воде остыть.

Не подпускайте детей и домашних животных близко к машине.

- Установите программатор в положение **Выкл..**
- Откройте крышку отсека для сервисного обслуживания

- Осторожно выверните крышку насоса (не снимайте её полностью!) и дайте воде стечь в подходящую ёмкость (остатки соберите половой тряпкой). Повторяйте процедуру, пока в машине совсем не останется воды.

- Выньте крышку насоса.
- Удалите посторонние предметы и сгустки ворса, вычистите отверстие изнутри. Крыльчатка насоса должна свободно вращаться. Удалите остатки пены, нитки, волосы и т.п. с резьбовой части крышки насоса и шлангов.
- Установите крышку на место и туго её заверните.
- Установите и закрепите крышку отсека.

Чтобы избежать перерасхода моющего средства при следующей стирке:

- Залейте 1 литр воды в ячейку **II**.
- Выберите программу "**Отжим** ©".

Чистка сетчатых фильтров в шланге для подачи воды

Необходима, когда вода еле-еле или совсем не поступает в стиральную машину.

Сбросьте давление воды в шланге подачи воды:

- Закройте водопроводный кран.
- Выберите программатором любую программу (кроме **Отжим** ☺ и **Слив** ☹).
- Нажмите клавишу “▷00” и запустите программу примерно на 40 секунд.

Чистка фильтра на кране

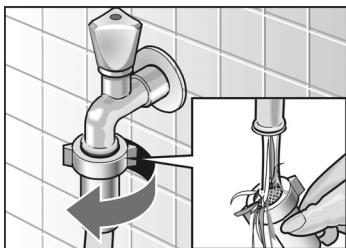

- Отсоедините шланг от крана.
- Промойте фильтр под струей воды.
- Подсоедините шланг.

Чистка фильтра стиральной машины

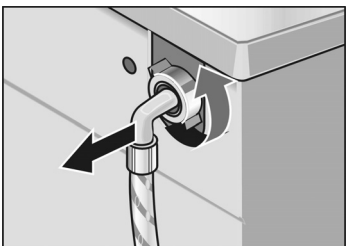

- Отсоедините шланг с задней стороны стиральной машины.

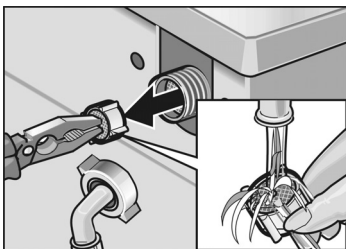

- Извлеките фильтр и промойте его под струей воды.
- Установите фильтр на место и подсоедините шланг.
- Откройте кран полностью и проверьте, не подтекает ли вода. Если вода подтекает, проверьте правильность установки фильтра.
- Закройте водопроводный кран.

Поиск и устранение небольших неисправностей

Опасность поражения электрическим током!





Ремонт должен производиться только представителем сервисной службы или квалифицированными специалистами.

При необходимости ремонта или в случае невозможности исправить неполадку собственными силами с помощью данной таблицы выполните следующие действия:







- Установите программатор в положение **Выкл.**
- Отсоедините прибор от электросети.
- Закройте водопроводный кран.
- Позвоните в сервисную службу, см. с. 37.

Неисправность	Возможная причина	Действия по устранению
Дверца загрузочного люка не открывается.	В барабане стоит воды. Включена функция безопасности.	Выберите программу “Отжим ☺” . Подождите 2 минуты.
Остатки моющего средства в кювете для моющих средств.	Намокшее или слежавшееся моющее средство.	Почистите и высушите кювету для моющих средств; см. с. 30. Используйте дозатор для жидких моющих средств.
Контрольные индикаторы не включаются.	Сработал предохранитель. Неполадки в сети питания.	Включите/замените предохранитель. В случае повторного возникновения неисправности вызовите специалиста сервисной службы. Прерванная программа продолжится после восстановления питания. При необходимости вынуть бельё действуйте, как описано в разделе “Чистка насоса слива воды” ; см. с. 31 и далее.
	Вилка вставлена в розетку неплотно или вообще не подсоединена.	

Неисправность	Возможная причина	Действия по устранению
Программа не запускается. Мигают индикаторы “Готовность” и “Полоскание”	Дверца загрузочного люка не закрыта.	Проверьте, не защемилось ли бельё. Закройте дверцу загрузочного люка (должен быть явно слышен щелчок).
В машину не поступает вода или не смылось моющее средство. Мигают индикаторы “Готовность” и “Окончание” .	Не нажата клавиша “▷000” . Водопроводный кран не открыт. Подающий шланг пережат или засорился.	Нажмите клавишу “▷000” . Откройте кран.
Моющее средство не смылось из ячейки I .	Забился сетчатый фильтр в подающем шланге. Была выбрана программа без предварительной стирки.	Промойте сетчатый фильтр; см. с. 32 и далее. Выберите программу Предв.+Стирка 
В барабане не видно воды.	Все в порядке. Уровень воды ниже, чем можно увидеть.	Очистите насос (см. с. 31).
Моющий раствор не слился полностью. Мигают индикаторы “Полоскание” и “Окончание” .	Откачивание заблокировано посторонними предметами. Стиралось очень ворсистое бельё. Канализационная труба или сливной шланг засорились.	Очистите сливной трубопровод или сливной шланг.
Из-под машины вытекает вода.	Через резьбу муфты заливного шланга протекает вода. Протекает сливной шланг.	Подтяните резьбовую муфту. Замените сливной шланг.
Из кюветы для моющих средств выступает пена.	Слишком много моющего средства или моющее средство не подходит для использования в стиральных машинах.	Смешайте 1 столовую ложку кондиционера с 1/2 литра воды и залейте в ячейку II кюветы для моющих средств. Выбирайте точнее дозировку моющего средства для следующей стирки или применяйте моющее средство, подходящее для использования в стиральных машинах.
Результат отжима белья неудовлетворительный.	Крупные вещи спутались и неравномерно заполняют барабан. В целях безопасности во время высокоскоростного цикла окончательного отжима скорость автоматически понижается.	Всегда равномерно распределяйте в барабане крупные и мелкие вещи (см. также системе подавление дисбаланса).

Неисправность	Возможная причина	Действия по устранению
Результат отжима неудовлетворительный.	Для программы Полоскание  или Отжим  выбрана максимально возможная скорость отжима: см. с. 17.	
Цикл отжима запускается несколько раз.	Все в порядке. Система подавление дисбаланса пытается выровнять дисбаланс, прокручивая барабан с бельем несколько раз.	
Программа выполняется дольше, чем обычно.	Все в порядке. Система подавление дисбаланса пытается устранить дисбаланс, равномерно распределяя белье в барабане.	Чтобы уменьшить дисбаланс, стирайте крупные и мелкие вещи одновременно.
Неудовлетворительные результаты стирки.	Загрязнение белья сильнее ожидавшегося или превышена рекомендованная максимальная загрузка. Недостаточное количество моющего средства.	Выберите Интенсивная  или уменьшите количество белья. Дозирование моющего средства должно производиться согласно указаниям производителя.
Следы моющего средства на белье.	Некоторые бесфосфатные моющие средства содержат нерастворимые в воде компоненты, которые могут проявиться в виде незначительных пятен на белье.	Сразу включите Полоскание  или почистите бельё после сушки.
Серые разводы на белье.	Белье испачкано маслом, жиром или мазью.	Для следующего цикла стирки засыпьте максимальное количество моющего средства и установите максимально допустимую температуру.
	В случае повторного возникновения неисправности позвоните в сервисную службу, см. с. 37.	

Параметры расхода

Нормальная программа	Загрузка	Параметры расхода**		Продолжительность программы
		Электроэнергия	Вода	
Хлопок Быстрая 	5,0 кг	0,32 кВт ч	47 л	0:39 ч
Хлопок Эко 	5,0 кг	0,28 кВт ч	54 л	1:18 ч
Хлопок Интенсивная  *	5,0 кг	0,95 кВт ч	53 л	2:28 ч
Хлопок Предв.+Стирка  (перед сливом горячий мыльный раствор смешивается прим. с 5 литрами холодной воды)	5,0 кг	0,57 кВт ч	60 л	1:45 ч
Синтетика  Быстрая 	2,6 кг	0,21кВт	36 л	0:36 ч
Синтетика  Стандарт 	2,6 кг	0,40 кВт ч	44 л	1:00 ч
Супер Быстрая 18' 	2,0 кг	0,18 кВт	38 л	0:18 ч
Джинсы 	2,6 кг	0,49 кВт	62 л	1:08 ч
Спортивная 	2,6 кг	0,19 кВт	39 л	0:35 ч
Смеш/Быстрая  	3,0 кг	0,29 кВт	43 л	0:52 ч
Тонкое бельё 	2,0 кг	0,28 кВт ч	52 л	1:05 ч
 Шерсть 	2,0 кг	0,16 кВт ч	32 л	0:50 ч

* Настройка программы на **60 °С** для тестирования в соответствии с IEC 60 456.

** Параметры расхода отклоняются от указанных значений в зависимости от напора воды, её жёсткости и исходной температуры, а также от температуры в помещении, вида и количества белья и степени его загрязнения, от свойств используемого моющего средства, от перепадов напряжения в сети и выбранных дополнительных функций.

Сервисная служба

Прежде чем звонить в сервисную службу, попробуйте устранить неисправность своими силами (см. с.33 и далее).

Услуги специалиста, к которому вы обратитесь за советом, являются платными, даже если машина ещё находится на гарантийном обслуживании.

Ближайшую сервисную службу можно найти в прилагающемся списке адресов. Сообщите представителю сервисной службы номер изделия (E-Nr.) и заводской номер (FD) машины.

Заводской
табличке

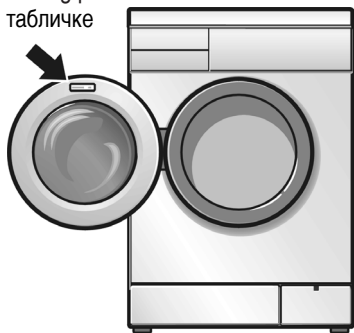

Эти номера приведены на заводской табличке, находящейся на раме открытой дверцы загрузочного люка, а также в толстой рамке на идентификационной табличке в передней части машины рядом с заводской табличкой.

E-Nr. _____	FD _____
Номер изделия	Заводской номер

Впишите два этих номера в предусмотренные для этого места.

Назвав правильно номер изделия и заводской номер, вы избежите ненужных приездов специалиста и, тем самым, сократите связанные с этим расходы.

Установка, подключение и транспортировка

Указания по технике безопасности

Опасность получения травмы!

Стирально-сушильная машина очень тяжёлая — поднимайте её осторожно.

Caution

Замёрзшие шланги могут разорваться или лопнуть. Не производите установку стиральной машины на открытом воздухе или в местах, где существует угроза замерзания.

Это может нанести вред машине. Не поднимайте машину за выступающие части (например, за дверцу).

Помимо приведённых здесь указаний могут действовать особые предписания местных служб электро- или водоснабжения.

При возникновении затруднений при подключении машины вызовите специалиста.

В барабане любой новой стиральной машины есть влага, оставшаяся после испытаний перед выпуском с завода.

Стандартные принадлежности

- Шланг подачи воды,
- сливной шланг,
- изогнутый держатель для крепления сливного шланга, например, при сливе в раковину,
- сетевой провод,
- накладки для отверстий от транспортных креплений

В зависимости от способа установки вам могут так же понадобится:

- 1 хомут для шланга \varnothing 24-40 мм (в специализированном магазине) для подсоединения шланга к сифону.

Необходимые инструменты

Потребуется следующие инструменты:

- накидной гаечный ключ (SW 13)
- уровень

Размеры

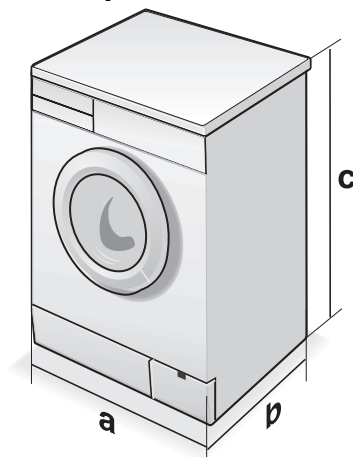

a = 600 мм

b = 560 мм

c = 850 мм

Вес ок. 63 кг

Площадка для установки стиральной машины

Устойчивость прибора очень важна, чтобы стиральная машина не «гуляла» во время отжима.

Площадка для установки должна быть твердой и ровной. Мягкие покрытия, например ковры или покрытия с пористой подложкой, для этих целей не подходят.

Если стиральная машина будет устанавливаться на деревянный пол:

- Установите стиральную машину, по возможности, в углу.
- На полу закрепите шурупами подложку из влагостойкой фанеры (мин. 30 мм толщиной).
- Закрепите ножки стиральной машины крепежными скобами*.

Если стиральная машина будет устанавливаться на фундамент:

- Закрепите ножки стиральной машины крепежными скобами*.

* Крепежные скобы (комплект) можно приобрести в специализированном магазине или в сервисной службе, № для заказа WMZ 2200.

Полное встраивание прибора или установка прибора под сплошную столешницу

Необходимо сначала установить прибор на место, и только потом подсоединять к электрической сети.

Прибор можно полностью встроить в кухонную мебель или просто установить под сплошной кухонной столешницей. Для этого требуется ниша 60 см шириной.

- Стиральную машину можно устанавливать только под сплошную столешницу, прочно закрепленную на окружающей мебели.

Предупреждение

Из соображений безопасности при встраивании вместо верхней крышки прибора специалист должен установить специальную жестяную панель*.

* Панель (в комплекте) можно приобрести в специализированном магазине или в сервисной службе, № для заказа WMZ 20330.

Удаление транспортировочных фиксаторов

Внимание

Транспортировочные крепления следует удалять перед первым использованием прибора и сохранять их для последующей транспортировки (например, при переезде).

- Ослабьте все болты А ключом А/Ф 13, чтобы их можно было свободно двигать.
- Удалите четыре фиксатора. Они выпадут на пол, когда вы наклоните машину.

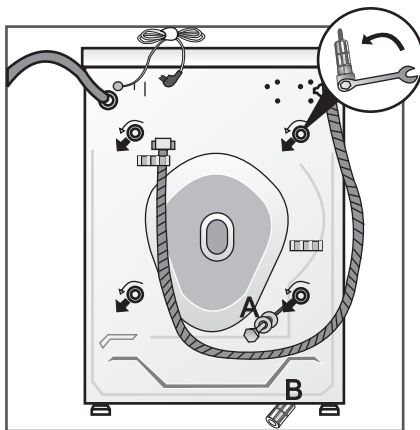

- Вставьте наклейки.

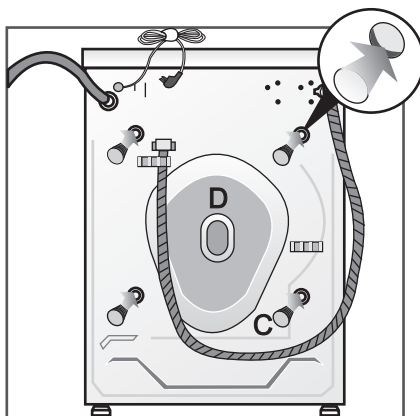

Длины шлангов и проводов

Подсоединение с левой стороны

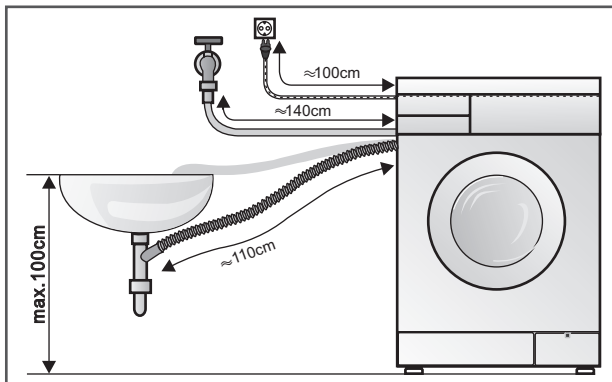

Подсоединение с правой стороны

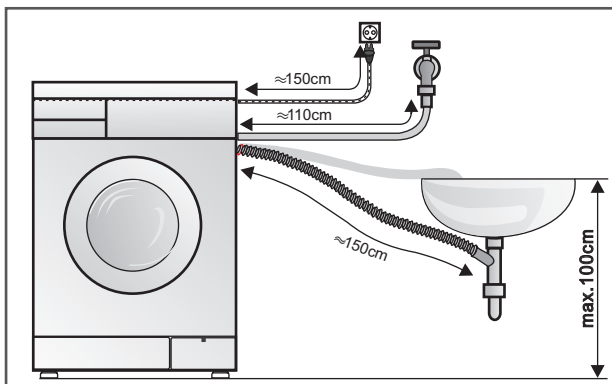

Другие шланги

В наличии у специализированных дилеров имеются:

- Удлинитель шланга подачи воды (ок. 2,20 м).
- № для заказа WMZ 2380.

Подключение воды

Шланг подачи воды

⚠ Опасность поражения электрическим током!

Во избежание утечки воды и нанесения ущерба обязательно следуйте указаниям, приведённым в этой главе!

Внимание

Для эксплуатации стиральной машины используйте только холодную водопроводную воду. Не подключайте машину к смесителю водонагревателя низкого давления.

При возникновении затруднений при подключении машины вызовите специалиста.

Не используйте бывший в употреблении шланг подачи воды. Используйте только шланг для подачи воды, входящий в комплект поставки или приобретённый в специализированном магазине.

Шланг подачи воды не должен быть:

- пережат или передавлен,
- изменен или порван (теряется гарантированная прочность).

Пластиковые детали с резьбой можно затягивать только вручную. Не убирайте фильтры из шланга подачи воды.

Проверьте давление воды в водопроводе:

- Давление воды должно быть между 1 и 10 бар (при полностью открытом кране должно вытекать не менее 8 литров воды в минуту).
- Если давление воды в водопроводе выше, установите редукционный клапан.

Подсоедините шланг подачи воды

- к задней панели стиральной машины и ...

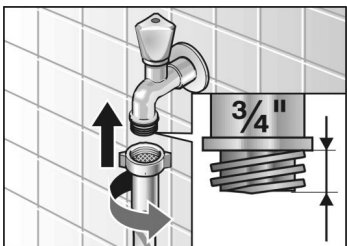
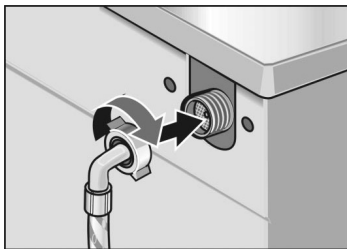

- к крану.
- После подсоединения шланга подачи воды: Откройте кран полностью и проверьте герметичность мест соединений.

Сливной шланг

Внимание

Не перегибайте и не вытягивайте сливной шланг.

Разность высот между местом установки и точкой слива воды: макс. 100 см.

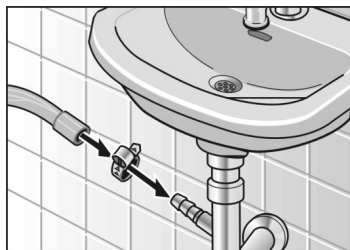

Слив в сифон:

- Закрепите место подсоединения хомутом для шланга 24-40 мм \varnothing (в специализированном магазине).

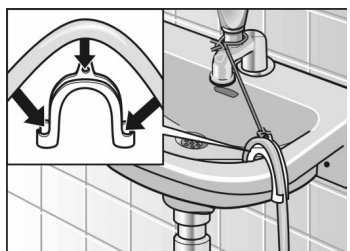

Слив в раковину:

Внимание!

Следите за тем, чтобы сток раковины не был закрыт пробкой.

- Закрепите сливной шланг, чтобы он не выскальзывал из раковины.
- При работе насоса во время слива воды из стиральной машины убедитесь, что вода уходит из раковины достаточно быстро.

Выравнивание стиральной машины

Выровняйте стиральную машину с помощью четырёх регулируемых ножек и уровня:

- Ослабьте контргайки **1** гаечным ключом.
- Выровняйте прибор, отрегулировав высоту ножек **2**.
- Затяните контргайку **1**, чтобы она плотно прилегла к корпусу машины.

Все четыре ножки прибора должны прочно стоять на основании. Стиральная машина не должна шататься или покачиваться. Контргайки всех четырёх опор должны быть туго затянуты!

Внимание

Причиной высокого уровня шума, вибрации и перемещения машины может оказаться неправильное выравнивание прибора!

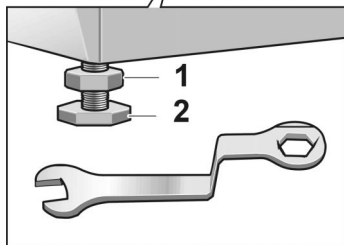
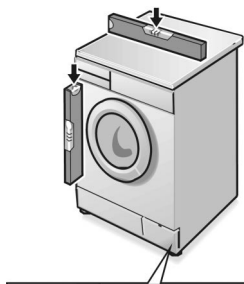

Подключение к электросети

Внимание

Подключайте стиральную машину к сети переменного тока только через правильно установленную розетку с заземлением.

Показатели напряжения сети должны соответствовать характеристикам стиральной машины (заводская табличка). Характеристики подсоединения и данные о необходимых предохранителях указаны на заводской табличке прибора.

Проверьте, чтобы:

- Сетевая розетка и сетевая вилка соответствовали друг другу.
- Кабель имел достаточное сечение.
- Заземление было установлено правильно.

Сетевой шнур (при необходимости) может заменять только специалист.

Замену сетевого шнура можно заказать в сервисной службе.

Не пользуйтесь тройниками и удлинителями.

В случаях использования прерывателей цепи при утечке на землю разрешается устанавливать только типы прерывателей с маркировкой .

Только наличие этой маркировки гарантирует соответствие действующим в настоящее время предписаниям.

Не прикасайтесь к сетевой вилке мокрыми руками.

Не вынимайте сетевую вилку, потянув за провод.

Транспортировка, например, при переезде

Перед транспортировкой стиральной машины:

- Закройте водопроводный кран.
- Уменьшите давление воды в шланге подачи воды (см. с. 32).
- Слейте остатки моющего средства (см. с. 31).
- Отсоедините стиральную машину от электро сети.
- Отсоедините шланг подачи воды и сливной шланг.
- Установите транспортные фиксаторы.

После транспортировки прибора, правильной установки и подключения перед запуском первой программы стирки выполните программу **“Отжим ⑥”**.

Транспортировка стиральной машины

Подготовка и установка транспортировочных креплений

- Снимите четыре заглушки **C**.
- С обратной стороны снимите защиту **D** и подготовьте транспортировочные фиксаторы.
- Установите и затяните транспортировочные фиксаторы..

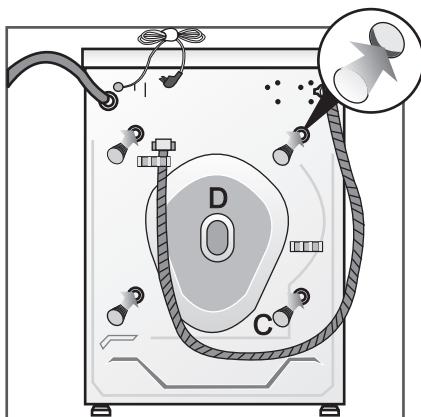

ROBERT BOSCH HAUSGERÄTE GMBH

WAA20263OE
WAA2026SOE
1210ru
9000 591 367