

RUS

Руководство по эксплуатации



Стиральная машина



Благодарим Вас за доверие и покупку нашей стиральной машины. Поздравляем Вас с удачным выбором!

Ваша новая стиральная машина предназначена для использования в домашнем хозяйстве. Наши стиральные машины отвечают всем требованиям современного ухода за бельем, экономичны в расходе воды, электроэнергии и стиральных средств.

Наша техника не наносит вреда окружающей среде, использованные материалы мы подвергаем вторичной переработке или соответствующим образом уничтожаем. Чтобы Ваш аппарат не загрязнял окружающую среду после того, как он отслужит свой срок, сдайте его в уполномоченную коммунальную службу по сбору отслужившей бытовой техники.

Аппарат предназначен только для бытового использования. В случае использования аппарата в профессиональных или коммерческих целях, т. е. при эксплуатации, превышающей уровень обычного бытового использования, или случае использования аппарата лицом, не являющимся потребителем, гарантийный срок равен минимальному гарантийному сроку, определенному действующим законодательством.

Описание стиральной машины	3
Предупреждения	4
Установка и подключение	5
Работа	9
Полезные советы и рекомендации по экономии электроэнергии	17
Уход и техобслуживание	19
Неисправности	22
Таблицы	26

Описание стиральной машины

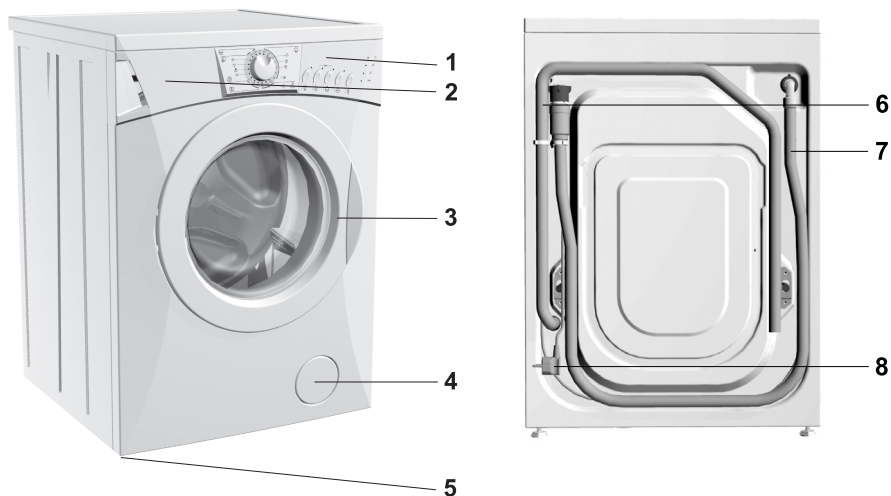

1. панель управления
2. дозатор стиральных средств
3. дверца
4. крышка фильтра

5. ножки
6. отводящая труба
7. подводящая труба
8. электрический кабель

Технические данные (в зависимости от модели)

Габаритные размеры аппарата (ш х г х в):

600 мм х 600 мм х 850 мм

Размеры узкой стиральной машины

(ш х г х в): 600 мм х 440 мм х 850 мм

Глубина с открытой дверцей:

103 см / 88 см (в зависимости от модели)

Вес аппарата (нетто):

90 кг / 76 кг (в зависимости от модели)

Номинальное напряжение: 230 В, 50 Гц

Присоединительная мощность:

2300 Вт / 2000 Вт (в зависимости от модели)

Максимальная загрузка:

7 кг / 6 кг / 4,5 кг (в зависимости от модели)

Подключение: электрическая розетка (230 В, 50 Гц, 10 А)

Давление воды: мин. 0,05 МПа, макс. 0,8 МПа

Предохранитель: 10 А

Предупреждения

- Перед первым использованием аппарата обязательно уберите транспортные предохранители, т.к. при включении заблокированной машины могут возникнуть серьезные повреждения. Гарантия на подобные случаи не распространяется!
- При подключении стиральной машины к водопроводной сети обязательно используйте прилагаемую новую подводящую трубу и уплотнители.
- Не устанавливайте машину в помещение, где существует возможность замерзания (температура ниже 0°C), т.к. это может привести к повреждению компонентов аппарата.
- Стиральная машина должна стоять ровно и стабильно на твердой бетонной поверхности (полу).
- Следуйте указаниям из данного руководства по правильной установке и подключению к водопроводной и электрической сетям.
- Конец водоотводной трубы не должен касаться уровня накопления отработанной воды.
- До начала стирки нажмите на дверцу стиральной машины в обозначенном месте, чтобы дверца плотно закрылась.
- Во время работы аппарата дверцу открыть невозможно.
- Используйте только те стиральные средства и средства по уходу за бельем, специальные предназначенные для автоматических стиральных машин. За возможные повреждения, окрашивание уплотнителей и пластмассовых деталей машины, вследствие неправильного использования отбеливателей и красителей для белья, производитель не несет ответственности.
- При устранении известковой накипи используйте только те средства, которые содержат компоненты, защищающие от коррозии. Следуйте инструкциям производителя. После устранения известкового налета проведите несколько полосканий, чтобы устранить возможные остатки кислот.
- Не используйте чистящие средства, содержащие растворители, т.к. существует опасность выделения ядовитых газов, повреждения аппарата, возгорания и взрыва.
- После завершения стирки перекройте поступление воды (закройте кран).
- В случае повторной транспортировки заблокируйте аппарат с использованием хотя бы одного прутка. Перед этим обязательно выключите стиральную машину из сети!
- Табличка с основными данными находится над загрузочным лючком аппарата.
- Гарантия не распространяется на расходные материалы (лампочки), небольшие расхождения в цветовых оттенках, увеличение уровня шума вследствие старения аппарата и не влияющее на его функциональность и дефекты внешнего вида деталей аппарата, не влияющие на его функциональность и безопасность.
- Прибор изготовлен в соответствии со всеми предписанными в области безопасности стандартами, но не смотря на это использование прибора людьми с ограниченными физическими, двигательными и психическими способностями, а также людьми, не имеющими достаточного опыта или знаний для его использования, допускается только под присмотром. Эти рекомендации распространяются также на малолетних лиц.



Перед подключением аппарата необходимо внимательно изучить инструкцию по эксплуатации. Устранение неисправности или рекламации, возникшей вследствие неправильного подключения или использования аппарата, не является предметом гарантийного обслуживания.



Символ на изделии или на его упаковке указывает, что оно не подлежит утилизации в качестве бытовых отходов. Вместо этого его следует сдать в соответствующий пункт приемки электронного и электрооборудования для последующей утилизации. Соблюдая правила утилизации изделия, Вы поможете предотвратить причинение окружающей среде и здоровью людей потенциального ущерба, который возможен, в противном случае, вследствие неподобающего обращения с подобными отходами. За более подробной информацией об утилизации этого изделия просьба обращаться к местным властям, в службу по вывозу и утилизации отходов или в магазин, в котором Вы приобрели изделие.

Установка и подключение

Устранение упаковки

- ⚠ При устранении упаковки следите за тем, чтобы не повредить аппарат каким-либо острым предметом.
- ⚠ Перед подключением аппарат должен нагреться до комнатной температуры (подождать 2 часа).

- Мы используем для упаковки изделий исключительно экологичные материалы, которые могут быть без ущерба для окружающей среды рециклированы (подвергнуты вторичной переработке) или уничтожены.
- С этой целью упаковочные материалы снабжены соответствующими обозначениями.

Устранение транспортной защиты



- Отодвиньте трубы.
- Отвинтите винты А на задней стенке аппарата (рисунок 1).
- Снимите уголки В (рисунок 1), и вставьте их в проем на блокировочном прутке (рисунок 2), правый уголок перед этим поверните в другую сторону.
- С помощью уголков поверните блокировочные прутки на 90° и извлеките их.
- Закройте проемы приложенными пластмассовыми заглушками.

Сохраните транспортную защиту для возможных будущих перевозок аппарата.

- ⚠ Обязательно снимите предохранительные устройства, т.к. включение заблокированной стиральной машины может привести к повреждениям. Такие повреждения не являются предметом гарантии!



рисунок 1



рисунок 2

Установка

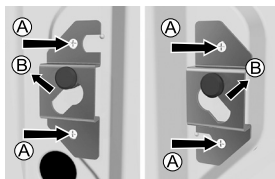

- Выровняйте аппарат, вращая регулируемые ножки. Ножки позволяют выровнять аппарат на +/- 1 см.

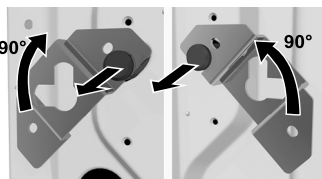
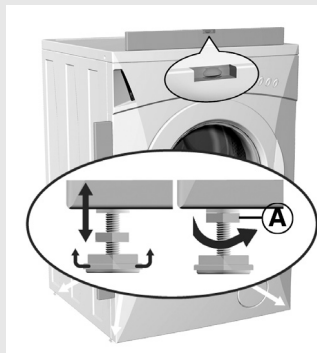
После регулировки высоты ножек плотно прикрутите гайки (А) - к дну аппарата!

⚠ Вибрация, перемещение и громкая работа аппарата по причине неправильно отрегулированных ножек не являются предметом гарантии.

⚠ Пол, на котором стоит аппарат, должен иметь бетонное основание, быть сухим и чистым во избежание скольжения аппарата. Необходимо также очистить основание регулируемых ножек.



- Если размеры сушильной и стиральной машины позволяют, можно установить аппараты в колонну.

Подключение к водопроводной сети

⚠ Для бесперебойной работы аппарата давление воды в водопроводной сети должно находиться в пределах 0,05 - 0,8 МПа.

⚠ Минимальное давление воды можно определить, измерив количество вытекающей воды. За 15 секунд из полностью открытого крана должно вытечь 3 литра воды.



- Выньте заливной шланг из барабана, привинтите держатель заливного шланга (1) к стиральной машине (только в некоторых моделях).
- (2) гайку заливного шланга В вставьте уплотнитель с сеточкой и привинтите шланг к водопроводному крану. (В некоторых моделях уплотнитель с сеточкой уже установлен, поэтому установка уплотнителя в гайку заливного шланга не требуется.)

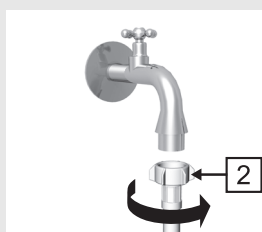

- Если Ваша модель оснащена подключениями к горячей и холодной воде, подключите одну трубу к холодной воде, другую - к горячей воде, в соответствии с обозначениями на задней стенке аппарата. На задней стенке аппарата изображены буквы С и Н. С (англ. cold) означает холодную воду, Н (англ. hot) - горячую воду.

⚠ Заливной шланг необходимо прикрутить руками достаточно плотно, чтобы не протекала вода. После прикручивания проверьте герметичность соединения. При подсоединении шланга нельзя пользоваться клещами и другими инструментами, так как можно повредить резьбу гайки.

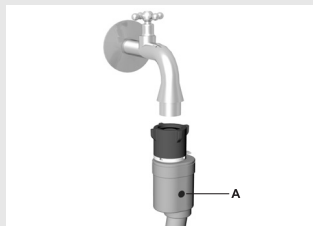

Частичный Aqua Stop (защита от протечек)

При повреждении внутренней трубы включается защитная система, перекрывающая поступление воды в машину. Окно А будет окрашено в красный цвет. Подводящую трубу в таком случае следует заменить.



Полный Aqua-stop (только в некоторых моделях)

При повреждении внутренней трубы включается защитная система, которая перекрывает поступление воды в машину. Система защиты определяет также наличие протечки внутри аппарата. В таком случае стирка будет остановлена, аппарат включит насос и сообщит о неисправности.

⚠ Присоединительную трубу с системой Aqua-stop нельзя погружать в воду, т.к. в ней находится электрический вентиль!

Установка отводящей трубы

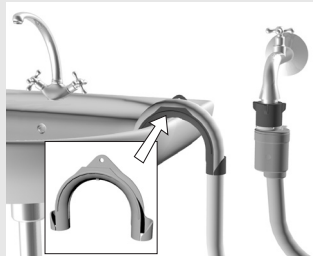

- Конец отводящей трубы выведите, например, в умывальник или ванну, или же непосредственно в сточную трубу диаметром не менее 4 см.
- Настенный сифонный отток должен быть правильно вмонтирован, чтобы его можно было очищать.
- При помощи шнура, протянутого через пластмассовое колено, закрепите отводящую трубу таким образом, чтобы она не соскользнула на пол. Конец отводящей трубы должен находиться на расстоянии не более 100 см и не менее 60 см от пола.

Подключение к электросети

- С помощью присоединительного кабеля подключите стиральную машину к электросети.
- Предписанное напряжение и остальные данные указаны в табличке данных, которая находится над загрузочным люком аппарата.

- ⚠️ Настенная розетка должна быть соответствующим образом заземлена, доступ к ней должен быть беспрепятственным.
- ⚠️ Заземление электропроводки и подключение машины к электросети должны быть выполнены квалифицированным специалистом в соответствии с действующими стандартами и предписаниями.
- ⚠️ Неисправный присоединительный кабель может заменить только производитель или уполномоченный специалист.
- ⚠️ Нельзя подключать аппарат в розетку, предназначенную для бритвы или фена.

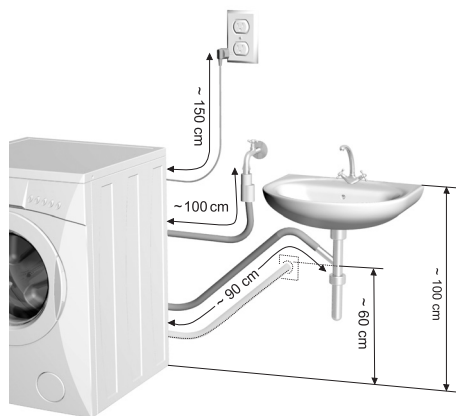
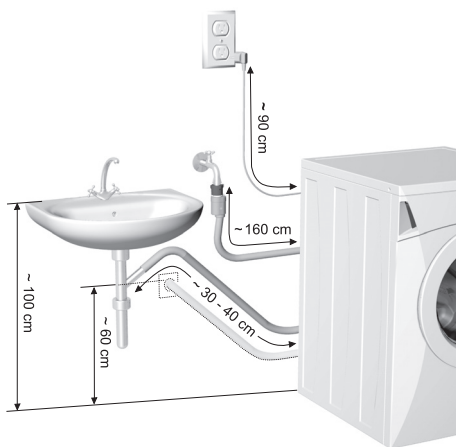

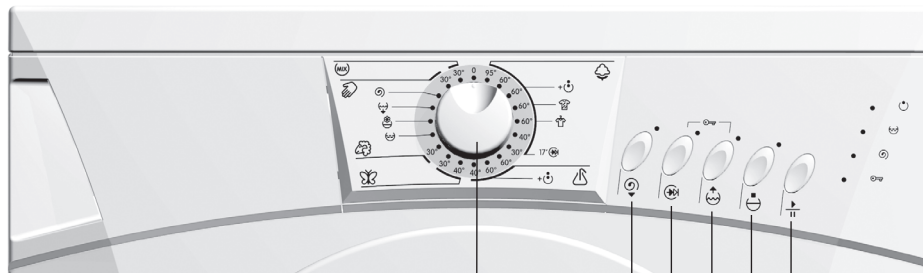

A B C D E F

- A** - ручка программатора
- B** - кнопка для снижения скорости отжима или отключения отжима (в зависимости от модели)
- C** - кнопка быстрая стирка или программа 1/2 (в зависимости от модели)
- D** - кнопка повышение уровня воды
- E** - кнопка насос-стоп
- F** - кнопка СТАРТ / ПАУЗА

Лампочки

- индикация фаз стирки:
 - стирка ☺
 - полоскание ☹
 - отжим ☻
- Защитная блокировка Ⓞ

Ручка программатора	Основные программы	Дополнительные программы	
	Хлопок Предварительная стирка Интенсивная стирка Легко гладить Быстрая стирка		Полоскание
	Синтетика Предварительная стирка		Смягчение
	Чувствительное белье (бережная стирка)		Слив воды
	Шерсть		Отжим
	Ручная стирка		
	Программа MIX		

Процесс стирки



- Откройте дверцу стиральной машины
- Загрузите белье в барабан
- Закройте дверцу
- Откройте водопроводный кран
- Включите аппарат и выберите желаемую программу
- Отмерьте стиральное средство и средство для ухода за бельем
- Активируйте программу нажатием на СТАРТ (F).

- **Откройте дверцу стиральной машины**
Дверцу можно открыть, потянув ручку, которая находится с правой стороны дверцы, по направлению к себе.
- **Рассортируйте белье** по типу ткани.

- ⚠ **Застегните пуговицы и молнии, завяжите ленты и шнуры, выверните карманы наружу.**
- ⚠ **Очень чувствительное белье сложите в специальный мешок для стирки.**
- ⚠ **Рекомендуем стирать большие и маленькие вещи одновременно.**
- ⚠ **Обратите внимание на обозначения на этикетках вещей (см. таблицу на последней странице данной инструкции).**

- **Загрузите белье** в барабан (предварительно убедитесь, что барабан пустой).
- **Закройте дверцу** стиральной машины.
- **Откройте кран** для подачи воды в аппарат.
- **Включите аппарат и выберите программу стирки.**

Работа стиральной машины

Включите аппарат, повернув ручку программатора (A) из положения "0" в положение желаемой программы. Начнет мигать лампочка, означающая соответствующую фазу стирки для выбранной программы. Ручку программатора можно вращать в обе стороны. Выберите программу стирки в зависимости от типа ткани, и температуру стирки (см. таблицу программ).

Можно выбрать из **основных программ** и **дополнительных программ**.

Нажатием на соответствующие кнопки выберите дополнительные функции.

Пока Вы не нажмете на кнопку СТАРТ (F), выбранные установки можно изменять.



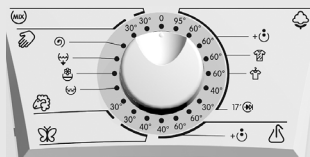

- **Выбор основных программ** (🌀, 👤, 🌸, 🧺, 🧻, 🧺 (MIX))
Основные программы - это программы с полным циклом, включающим все фазы стирки, в том числе смягчение и отжим (см. таблицу программ). Основные программы Вы



можете выбрать, вращая ручку программатора (А) для выбора программ.

Хлопок: белое/цветное белье

Хлопчатобумажное и льняное постельное и нижнее белье, скатерти, полотенца, верхняя одежда средней степени загрязненности и т.п.

Для сильно загрязненного белья (если оно цветное - с устойчивыми красками) можно использовать интенсивную стирку  или программу с предварительной стиркой . Для стирки небольшого количества белья из хлопка, льна, синтетики и различных типов тканей или слабозагрязненного белья (если его надо освежить или устранить запах пота) вы можете выбрать программу "Быстрая стирка 17'  (17' )". При этом вы экономите время и электроэнергию. Если Вы хотите, чтобы белье в конце стирки не было смятым, используйте программу Легко гладить .

Синтетика

Рубашки, блузы, другая одежда из полиэстера, полиамида, смесовых волокон (хлопок + синтетические волокна), средней степени загрязненности.

Для очень загрязненного белья (если оно цветное - с устойчивыми красками) можно использовать программу с предварительной стиркой .

Чувствительное белье (Бережная стирка)

Программа для стирки чувствительного белья (платья, юбки, блузы...) и занавесей.

Шерсть

Специальная программа особо бережной стирки для шерстяных изделий, которые можно стирать в стиральной машине (см. этикетки изделий).

Ручная стирка

Особо деликатная программа стирки, которая завершается коротким отжимом на скорости не более чем 400 об/мин. Данная программа предназначена для стирки льняных, шелковых, шерстяных, вискозных тканей, которые следует стирать вручную.

Программа Mix

Специальная программа для стирки среднезагрязненного устойчивого цветного белья из различных типов тканей, при температуре 30°C.



- Выбор дополнительных функций

(☹, ☺, ⏸, ⏹, ⏺, ⏻, ⏼)

Выбор дополнительных функций позволяет изменять выполнение основных программ.

Отдельные функции включаются нажатием на соответствующую кнопку. Выбор подтверждается звуковым сигналом, также загорается лампочка над кнопкой. Если данная функция не соответствует выбранной Вами программе стирки, при нажатии на кнопку функции лампочка не загорается.

Функция отключается повторным нажатием на кнопку - лампочка погаснет.

 **Устанавливайте дополнительные функции после выбора основной программы, но до нажатия на кнопку СТАРТ (F).**

Насос-стоп

- Функцию можно включить после выбора основной программы, нажав на кнопку (E). Эту функцию можно также включать во время работы аппарата, перед последним полосканием. При включении загорается лампочка над кнопкой (E).
- Программа останавливается при последнем полоскании перед отжимом. Белье остается замоченным в воде, и поэтому не сминается, если Вы его не можете сразу после стирки извлечь из стиральной машины.
- Лампочка над кнопкой (E) будет мигать.
- Нажатием на кнопку СТАРТ (F) завершите выбранную программу стирки. Можно также активировать дополнительные программы (слив или отжим), однако Вы должны перед этим установить ручку программатора (A) хотя бы на 1 секунду в положение "0", затем можно выбирать одну из дополнительных программ.
- После того, как программа продолжит выполняться, лампочка над кнопкой погаснет.

Повышение уровня воды



- Для улучшения эффекта полоскания, что важно в случае аллергии на стиральные средства.
- Для стирки сильнозагрязненного белья.

Половинная загрузка

- Можно использовать для стирки небольшого количества белья.
- Позволяет сэкономить стиральные средства и воду, сократить время стирки.
- Если при выбранной программе "Хлопок 30°C" нажать

кнопку “Половинная загрузка” $\frac{1}{2}$, включится программа “Хлопок 30°C - Быстрая стирка 17' $\frac{1}{2}$ ”.

Быстрая стирка

- Предназначена для стирки слабозагрязненного белья.
- В данной программе время стирки сокращено (см. таблицу программ).
- Если при выбранной программе “Хлопок 30°C” нажать кнопку “Быстрая стирка” , включится программа “Хлопок 30°C - Быстрая стирка 17' ”.

Снижение скорости отжима

- Снижение скорости отжима зависит от выбранной программы и максимально допустимой скорости вращения центрифуги для каждой отдельной модели.

Основных программ	Скорость отжима - об/мин	
	макс.	снижение скорости отжима
Хлопок	1400/1300 1200/1100 1000/900/800	700 600 500
Синтетика, Программа Mix	1000/900/800	600
Чувствительное белье (бережная стирка)	700	0
Шерсть	600	0
Ручная стирка	400	0

Отключение отжима (скорость отжима - 700 об/мин)

С помощью данной кнопки можно отключить отжим для всех программ стирки.

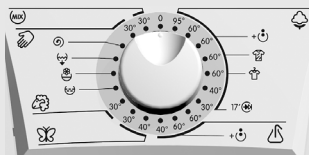

- Выбор дополнительных программ , , ,

Это самостоятельные программы, которые используются в том случае, если Вам не нужен полный цикл стирки. Если Вы хотите использовать последовательно несколько дополнительных программ, каждый раз перед выбором очередной дополнительной программы на 1 секунду устанавливайте программатор в положение “0”.

Полоскание

Это самостоятельная программа для полоскания чувствительного белья, без промежуточного отжима, и с сокращенным финальным отжимом. Ее можно использовать для полоскания выстиранного вручную чувствительного белья.

Можно также включить функцию снижения скорости отжима.

Смягчение

Программа предназначена для смягчения и крахмаленья выстиранного белья. Она завершается отжимом на макс 1000 об/мин.

Можно также включить функцию снижение скорости отжима.

Слив воды

Эту программу можно использовать, если Вы остановили выполняющуюся программу стирки, или если Вы активировали насос-стоп, и хотите слить воду из машины, без проведения отжима.

Отжим

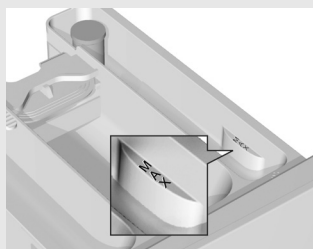
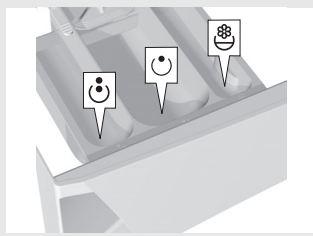

Интенсивный отжим для нечувствительного белья, проводится на максимальной скорости.

Можно также включить функцию снижение скорости отжима.





- Дозировка стиральных средств и средств по уходу за бельем

(см. раздел Полезные советы и рекомендации по экономии электроэнергии)

- отделение для предварительной стирки 
- отделение для основной стирки 
- отделение для средств по уходу за бельем 

Если Вы не будете использовать программу с предварительной стиркой, стиральные средства можно добавлять с помощью мерного стакана прямо в барабан.

 **Средство для смягчения следует добавлять в отделение дозатора только до отметки.**

 **При открывании или закрывании дверцы следите, чтобы дозатор был закрыт.**

Включение программы стирки

- Нажмите на кнопку СТАРТ (F). Раздается звуковой сигнал, и лампочка-индикатор отдельных фаз стирки перестает мигать. Через несколько секунд аппарат начнет работу. Если после включения дверца стиральной машины остается открытой, через несколько секунд лампочка - индикатор фаз стирки вновь начнет мигать. После того, как Вы закроете дверцу, выбранная программа начнет выполняться.
- По истечении отдельной фазы стирки соответствующая лампочка погаснет, и загорится лампочка-индикатор следующей фазы стирки.
- Если Вы хотите после включения программы изменить выбранные установки, необходимо на 1 секунду

установить ручку программатора в положение “0”, затем можно будет по желанию выбирать программы или дополнительные функции.

⚠ При отключении аппарата отменяются все дополнительные функции, которые были перед этим выбраны, поэтому при повторном включении необходимо будет вновь активировать дополнительные функции.

- Завершение стирки

В конце программы стирки лампочки-индикаторы начнут мигать, сообщая о завершении стирки.

- Звуковой сигнал предупредит о том, что можно открыть дверцу стиральной машины.
- Извлеките белье, удалите с уплотнителя дверцы возможные посторонние предметы.
- Оставьте дверцу приоткрытой, чтобы внутренние поверхности аппарата просохли.
- Перекройте поступление воды.
- Отключите аппарат. Для этого установите ручку программатора (A) в положение “0”.
- Извлеките штепсель из розетки, чтобы отключить аппарат из электросети.

Отмена установок





- **Отмена установок пользователем**

Выбор функции НАСОС-СТОП

Программа останавливается на позиции Насос-стоп  (если Вы выбрали эту функцию предварительно; дверца стиральной машины все время остается закрытой). Лампочка над кнопкой (E) начинает мигать. Процесс стирки можно продолжить нажатием на кнопку СТАРТ (F).

Отмена программы пользователем

Вы можете отменить программу, повернув ручку программатора (A) в положение “0”. Если в стиральной машине есть вода, выберите одну из дополнительных программ (слив , отжим ), чтобы откачать всю воду и завершить программу.

Кнопка ПАУЗА

Программу всегда можно остановить, нажав на кнопку ПАУЗА (F). Если в барабане нет воды, можно открыть дверцу спустя определенное время, если в барабане есть вода, дверцу открыть нельзя. Программу можно продолжить нажатием на СТАРТ (F).

- **Неисправности**

В случае определения неисправности программа будет остановлена. Об этом Вас предупредит звуковой сигнал и мигающие сигнальные лампочки (см. раздел Неисправности).

- **Отключение электроэнергии**

При отключении электроэнергии выполнение программы приостановится и автоматически возобновится после восстановления электропитания.

⚠ Если во время отключения электроэнергии в аппарате была вода, не открывайте дверцу до тех пор, пока вся вода не будет выкачана из аппарата.

Особенности



- **Защитная блокировка**

- Защитная блокировка включается одновременным нажатием на кнопки Повышение уровня воды / Половинная загрузка / Быстрая стирка в течение не менее 3-х секунд. Выбор подтверждается звуковым сигналом, также загорается сигнальная лампочка. Таким же образом можно отключить защитную блокировку.
- Пока защитная блокировка активирована, Вы не можете изменять программу или дополнительные функции. Вы можете только отключить аппарат, установив ручку программатора (A) в положение "0". Защитная блокировка остается включенной также после выключения стиральной машины, и ее следует отключить, если Вы захотите выбрать новую программу стирки.

- **Установка звукового сигнала**

Вы можете увеличить громкость звукового сигнала. Для этого нажмите на кнопку Снижение скорости отжима (B) (или на Отключение отжима) и включите аппарат. Выбор функции подтверждается выбранным звуковым сигналом. Отключать функцию можно таким же образом.

Полезные советы и рекомендации по экономии электроэнергии

- Перед стиркой обязательно рассортируйте белье по типу, степени загрязненности, а также устойчивости красок - для цветного белья.
- При выборе программы стирки обратите внимание на обозначения на этикетках вещей (см. Таблицу по уходу за бельем на последней странице этого руководства).
- Новые цветные текстильные изделия в первый раз стирайте отдельно от остального белья.
- Если белье сильно загрязнено, стирайте небольшое количество такого белья или отмеряйте больше стирального средства.
- Трудноудаляемые пятна до начала стирки смажьте специальным средством - пятновыводителем. Это поможет быстрее выстирать такое белье и сэкономить электроэнергию.
- Если белье не очень загрязнено, рекомендуем выбрать программу без предварительной стирки, использовать сокращенную программу, а также выбирать более низкую температуру стирки. Таким образом, Вы сэкономите до 50 % электроэнергии.
- Мы не рекомендуем стирать маленькое количество белья, с целью экономии электроэнергии.
- Максимально допустимое количество сухого белья указано в Таблице параметров расхода на последней странице данного руководства.
- До начала стирки освободите карманы, застегните молнии, удалите (если есть) металлические значки, брошки с одежды, которые могут засорить отток или повредить белье либо внутренние детали аппарата.
- Разрыхлите белье перед тем, как загружать его в барабан.
- Используйте только стиральные средства, предназначенные специально для стирки в автоматических стиральных машинах.
- Стиральные средства (порошки, жидкие средства) дозируйте в соответствии с рекомендациями производителя.
- При жесткости воды свыше 14°dH необходимо использовать средства для смягчения воды. Неисправность нагревательного элемента, возникшая из-за несоблюдения рекомендаций по использованию средств для смягчения воды, не является предметом гарантии.
- Не рекомендуется использовать хлорные отбеливатели, так как они могут повредить нагревательный элемент.

Жесткость воды	Значения			
	°dH(°N)	m mol/l	°fH(°F)	p.p.m.
1 - мягкая	< 8,4	< 1,5	< 15	< 150
2 - средняя	8,4 - 14	1,5 - 2,5	15 - 25	150 - 250
3 - жесткая	> 14	> 2,5	> 25	> 250

Если вода жесткая, отмеряйте стиральное средство по таблице для степени жесткости 1 и добавляйте соответствующее количество средства для смягчения воды (следуйте рекомендациям производителя).

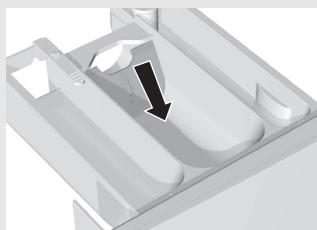
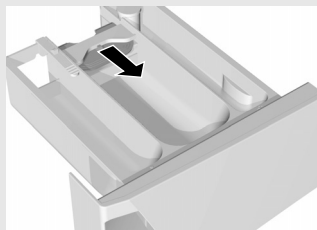

- Для программы стирки без предварительной стирки можно добавлять стиральное средство прямо в барабан.
- Если Вы используете кондиционеры для белья густой консистенции, рекомендуем разбавлять их водой, чтобы предотвратить засорение оттока из дозатора.
- В дозаторе предусмотрена специальная пластинка, которая позволяет заливать в среднее отделение дозатора также жидкие стиральные средства (в зависимости от модели). Если Вы используете стиральный порошок, пластинка должна быть поднята вверх. Если Вы используете жидкие стиральные средства - опустите пластинку вниз (жидкие стиральные средства предназначены для программ без предварительной стирки).
- Особо чувствительное белье (женские чулки, колготки, нижнее белье и т.п.) кладите в специальный мешок.
- После отжима с высокой скоростью вращения центрифуги в белье останется меньше влаги, поэтому последующая сушка в сушильной машине будет более экономичной и быстрой.



Нельзя класть в дозатор слипшиеся комья стирального порошка, т.к. может засориться труба в стиральной машине.

 **Перед очисткой отключите аппарат из электросети.**

- Корпус аппарата можно очищать мягкой тканью, с использованием неагрессивного чистящего средства.
- Если внутри барабана и на уплотнителе дверцы появились комки жира, можно удалить их, проведя стирку при 60°C без белья и с использованием ½ дозы стирального средства.
- Из-за частой стирки белья при низкой температуре с использованием жидкого стирального средства могут появляться бактерии, которые вызывают неприятный запах в стиральной машине.
Во избежание появления неприятного запаха рекомендуется один раз в месяц включать программу «Хлопок 95°C» с порошковым стиральным средством без загрузки белья.
- По мере необходимости очищайте дозатор стиральных средств. Дозатор можно полностью извлекать из корпуса, нажав на язычок.

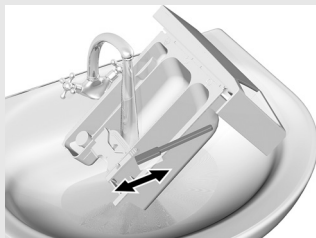
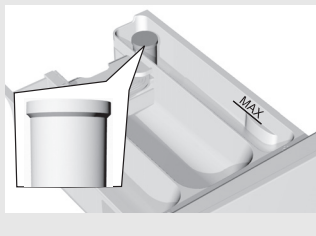
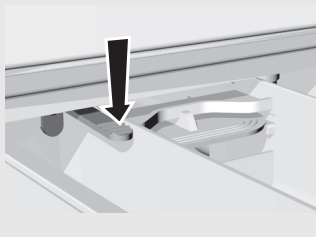

- Очистите дозатор щеткой под проточной водой, затем высушите его. Одновременно можно устранить возможные остатки стиральных средств со дна корпуса.
- Сеточку подводящей трубы следует очищать часто, под проточной водой.

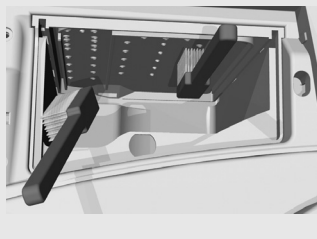

- Отсек для дозатора стиральных средств, в особенности форсунки в верхней части отсека, очистите щеткой.



- Каждый раз после стирки протирайте насухо резиновый уплотнитель дверцы, чтобы продлить срок службы этой детали.

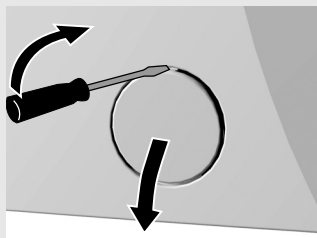

- Крышку фильтра можно открыть с помощью плоской отвертки или подобного инструмента.

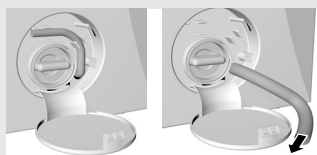

- Фильтр необходимо периодически очищать, в частности, после стирки старого белья или белья из ворсистых тканей. Перед очисткой слейте воду из аппарата через трубку для слива воды.

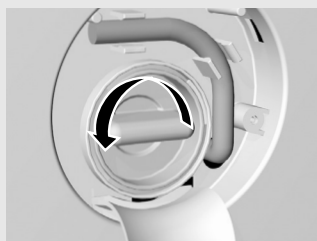

- Поверните фильтр по направлению против часовой стрелки, извлеките его и очистите под проточной водой.

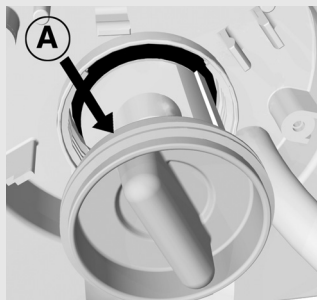

- Вставьте фильтр на место, как показано на рисунке, и привинтите его по направлению часовой стрелки. Для герметичного прилегания фильтра поверхность уплотнителя (А) должна быть чистой.

Неисправности

Стиральная машина самостоятельно контролирует работу отдельных функций во время стирки. В случае определения неисправности аппарат сообщит Вам об этом: начнут мигать обе сигнальные лампочки, в определенном ритме. Ритм зависит от конкретной неисправности. Отдельные ошибки пользователь может устранить самостоятельно, поэтому обратите внимание на ритм мигания лампочек с учетом промежуточных интервалов. Аппарат сигнализирует о наличии неисправности сразу же после ее выявления, и останавливает выполнение программы, кроме тех случаев, когда неисправность заключается в системе нагрева. В этих случаях стиральная машина выполнит программу стирки до конца, но без нагрева воды.

Ошибки:

2 — лампочки мигают по два раза: неплотно закрыта дверца,

3 — лампочки мигают по три раза: вода не поступает в машину,

7 — лампочки мигают по семь раз: вода не сливается из машины.

Эти неисправности вы можете устранить самостоятельно (см. таблицу неисправностей).

1 — лампочки мигают один раз: неисправность датчика температуры,

4 — лампочки мигают по четыре раза: неисправность датчика скорости вращения барабана,

5 — лампочки мигают по пять раз: неисправность мотора,

6 — лампочки мигают по шесть раз: неисправность нагревательного элемента.

При этих неисправностях выключите прибор, снова включите и повторите программу стирки.

Если ошибка появится снова, обратитесь в авторизованный сервисный центр (лампочки мигают, пока вы не выключите прибор).

Аппарат может сообщать об ошибках по причине внешних неисправностей (например, перебои с подачей электроэнергии). В этом случае:

- выключите аппарат, подождите несколько секунд,
- включите аппарат и повторите программу стирки.

Если вам не удастся устранить ошибку, вызовите специалиста из сервисного центра.

Гарантия не распространяется на неисправности, возникшие в результате воздействия внешних факторов (гроза, удар молнии, нестабильность электрической сети, стихийные природные бедствия и под.).

Неисправность	Причина	Меры по устранению
Аппарат не работает (не светится лампочка ВКЛ/ВЫКЛ).	В электросети нет напряжения.	Проверьте: <ul style="list-style-type: none"> • включен ли сетевой штепсель в розетку, • есть ли в розетке напряжение, • исправен ли предохранитель.
ОШИБКА 2 Выполнение программы не начинается: <ul style="list-style-type: none"> • в начале программы: мигает лампочка вкл./выкл., • в процессе стирки: лампочки мигают по два раза. 	Неплотно закрыта дверца.	Закройте дверцу.
ОШИБКА 3 Вода не поступает в машину (прибл. через 4 минут машина сообщает об ошибке: лампочки мигают по три раза).	Нарушена подача воды в машину.	Проверьте: <ul style="list-style-type: none"> • открыт ли водопроводный кран, • не засорен ли фильтр в заливном шланге. Снова нажмите на СТАРТ.
Вода вытекает из машины.	<ul style="list-style-type: none"> • Фильтр плохо закручен. • Заливной шланг плохо прикручен к машине или водопроводному крану. • Сливной шланг упал на пол. 	<ul style="list-style-type: none"> • Хорошо закрутите фильтр. • Хорошо затяните подсоединения заливного шланга. • Плотно прикрепите сливной шланг к стоку.
Машина перемещается во время работы.	<ul style="list-style-type: none"> • Машина не выровнена. • Не сняты транспортировочные крепления. 	<ul style="list-style-type: none"> • Выровняйте машину с помощью регулируемых ножек. • Снимите транспортировочные крепления.
Аппарат вибрирует во время отжима.	Белье неравномерно распределено внутри барабана, в частности, если белья слишком мало (например, только махровый халат).	Это нормальное явление. Аппарат автоматически снизит скорость отжима, если вибрация будет слишком сильной.
Во время стирки образуется большое количество пены.	Вы засыпали в дозатор слишком много стирального порошка.	Отмеряйте стиральное средство в соответствии с рекомендациями производителя, учитывайте степень жесткости воды и загрязнения белья; Используйте только специальные стиральные порошки для стирки в автоматических стиральных машинах.

Неисправность	Причина	Меры по устранению
<p>ОШИБКА 7 Вода плохо или вообще не сливается из машины (машина сообщает об ошибке: лампочки мигают по семь раз)</p>	<p>Засорен слив воды из машины.</p>	<p>Проверьте:</p> <ul style="list-style-type: none"> • не засорен ли фильтр, • не пережат ли сливной шланг, • не засорен ли сифон, • сливной шланг выведен на высоте выше 1 м. <p>Снова нажмите на СТАРТ.</p>
<p>Белье не отжато соответствующим образом. Аппарат не определяет ошибку.</p>	<p>Аппарат включил работу функции универсальный контроль стабильности*. Из-за неправильного распределения белья в барабане аппарат автоматически снизил скорость отжима, поэтому % остаточной влаги выше, чем должно быть.</p>	<p>Аппарат работает нормально. Рекомендуем стирать одновременно большие и маленькие вещи.</p>
<p>На белье остались жировые катыши.</p>	<p>Вы отмерили слишком маленькое количество стирального средства (белье было очень сильно загрязнено, на нем были жирные пятна).</p>	<p>Выстирайте белье еще раз. В таких случаях отмеряйте больше стирального порошка или используйте жидкие стиральные средства.</p>
<p>На белье остались пятна.</p>	<p>Вы использовали жидкое стиральное средство, или стиральный порошок для цветного белья, не содержащий отбеливателей. Вы выбрали неправильную программу стирки.</p>	<p>Используйте стиральные средства, содержащие отбеливатель. Выберите программу интенсивной стирки или включите намачивание.</p>
<p>На белье остались белые следы стирального порошка.</p>	<p>Возможно, Вы использовали стиральные средства без фосфатов, содержащие нерастворимые в воде соединения (цеолиты) для смягчения воды. Эти компоненты могут образовывать осадок на белье.</p>	<p>Выстирайте белье еще раз.</p> <ul style="list-style-type: none"> • используйте жидкие стиральные средства, которые не содержат цеолитов • попробуйте устранить остатки щеткой. <p>Используйте программу интенсивной стирки или намачивания.</p>
<p>В дозаторе остается смягчитель, он полностью не вымывается водой.</p>	<p>Неправильно установлена крышка дозатора. Возможно также засорение.</p>	<p>Очистите дозатор, установите крышку на место. Проверьте правильность и прочность установки крышки.</p>
<p>Неприятный запах в барабане стиральной машины.</p>	<ul style="list-style-type: none"> • Остатки ткани, стирального средства или кондиционера для белья в фильтре. • Появление бактерий 	<ul style="list-style-type: none"> • Проверьте, не засорен ли фильтр. • Включите программу «Хлопок 95°C» с порошковым стиральным средством без загрузки белья.

Неисправность	Причина	Меры по устранению
<p>Время стирки дольше обычного.</p>	<ul style="list-style-type: none"> • Низкая температура поступающей в машину воды. • Аппарат активировал функцию активного контроля стабильности из-за неравномерного распределения белья в барабане. • Низкое сетевое напряжение. • Произошло отключение электроэнергии. 	<ul style="list-style-type: none"> • Продолжительность программы может увеличиваться на 60%, машина работает нормально. • Время увеличиться на продолжительность отключения электроэнергии.
<p>ОШИБКА 1 Не достигнута температура программы (машина сообщает об ошибке: лампочки мигают один раз).</p>	<p>Нет контакта между датчиком температуры и электронным модулем.</p>	<ul style="list-style-type: none"> • Выключите машину, подождите несколько секунд, • снова включите машину и повторите программу стирки. <p>Если ошибка появится снова, обратитесь в авторизованный сервисный центр.</p>
<p>ОШИБКА 4 Не достигнута скорость отжима программы (машина сообщает об ошибке: лампочки мигают по четыре раза).</p>	<ul style="list-style-type: none"> • Нет контакта с датчиком скорости вращения барабана. • Перегрузка мотора из-за превышения уровня воды (вручную долили воду) или превышения загрузки белья. • Неисправность мотора. 	<ul style="list-style-type: none"> • Выключите машину, подождите несколько секунд, • снова включите машину и повторите программу стирки. <p>Если ошибка появится снова, обратитесь в авторизованный сервисный центр.</p>
<p>ОШИБКА 5 Нарушена работа машины или машина не работает (машина сообщает об ошибке: лампочки мигают по пять раз).</p>	<p>Перегрузка или неисправность мотора.</p>	<ul style="list-style-type: none"> • Выключите машину, подождите несколько секунд, • снова включите машину и повторите программу стирки. <p>Если ошибка появится снова, обратитесь в авторизованный сервисный центр.</p>
<p>ОШИБКА 6 Не достигнута температура программы (машина сообщает об ошибке: лампочки мигают по шесть раз).</p>	<ul style="list-style-type: none"> • Неисправность нагревательного элемента. • Слишком холодная вода на заливе. • Долив воды вручную. 	<ul style="list-style-type: none"> • Выключите машину, подождите несколько секунд, • снова включите машину и повторите программу стирки. <p>Если ошибка появится снова, обратитесь в авторизованный сервисный центр.</p>

* Активный контроль стабильности: специальная функция, предотвращающая чрезмерную вибрацию стиральной машины во время отжима.

Если Вы не смогли устранить неисправности с помощью данных рекомендаций, обратитесь в авторизованную сервисную службу. Устранение неисправности или рекламации, возникшей вследствие неправильного подключения или использования аппарата, не является предметом гарантийного обслуживания. Расходы на ремонт в таком случае пользователь оплачивает самостоятельно.

Таблицы

Таблица программ - 7 кг

Основных программ	Макс. загрузка (кг)	Температура (°C)	Отжим макс. (об/мин)	Продолжительность (минут)	Расход воды л			Расход энергии kWh
					макс. об/мин			макс. об/мин
					400 - 700	800 - 900	1000 - 1400	400 - 1400
Хлопок	7	95	1400	156	67	62	55	2,31/2,19**
Хлопок	7	60		126	61	56	49	1,31/1,17**
Хлопок + предв. стирка	7	60		157	71	66	59	1,45/1,32**
Хлопок - интенсивная стирка *	7	60		147	61	56	49	1,33/1,19**
Хлопок - легко гладить	3,5	60	1000	122	61	56	49	1,14
Хлопок	7	40	1400	128	61	56	49	0,67
Хлопок	7	30		78	61	56	49	0,35
Хлопок - быстрая стирка 17'	2	30	1000	17	40	40	40	0,17
Синтетика	3,5	60	1000	111	46	46	46	0,97
Синтетика + предв. стирка	3,5	60		141	54	54	54	1,30
Синтетика	3,5	40		100	43	43	43	0,56
Чувствительное белье (бережная стирка)	3	40	700	59	58	58	58	0,48
Чувствительное белье (бережная стирка)	3	30		53	58	58	58	0,39
Шерсть	2	30	600	46	42	42	42	0,20
Ручная стирка	1,5	30	400	47	50	50	50	0,25
Программа Mix	3,5	30	1000	72	43	43	43	0,35
Дополнительные программы								
Полоскание	3,5		700	25	40			0,02
Смягчение	7		1000	15	18			0,02
Слив воды	7		-	2				
Отжим	7		1400	12				0,03

* Программа тестирования по EN 60456 с выбором максимальной скорости отжима.

** в зависимости от модели

Таблица программ - 6 кг

Основных программ	Макс. загрузка (кг)	Температура (°C)	Отжим макс. (об/мин)	Продолжительность (минут)	Расход воды л			Расход энергии kWh	
					макс. об/мин			макс. об/мин	
					400 - 700	800 - 900	1000 - 1400	400 - 700	800 - 1400
Хлопок	6	95	1400	139	63	58	51	2,30/2,10**	2,10/2,05**
Хлопок	6	60		119	57	52	45	1,28/1,12**	1,12/1,00**
Хлопок + предв. стирка	6	60		150	65	60	53	1,50/1,34**	1,34/1,22**
Хлопок - интенсивная стирка *	6	60		140/150**	57	52	45	1,30/1,14**	1,14/1,02**
Хлопок - легко гладить	3	60	1000	115	57	52	45	1,10	1,10
Хлопок	6	40	1400	121	57	52	45	0,70/0,66**	0,66
Хлопок	6	30		75	57	52	45	0,27	0,27
Хлопок - быстрая стирка 17'	2	30	1000	17	40	40	40	0,17	0,17
Синтетика	3	60	1000	106	43	43	43	0,93	0,93
Синтетика + предв. стирка	3	60		136	51	51	51	1,26	1,26
Синтетика	3	40		95	40	40	40	0,52	0,52
Чувствительное белье (бережная стирка)	2,5	40	700	59	55	55	55	0,45	0,45
Чувствительное белье (бережная стирка)	2,5	30		53	55	55	55	0,36	0,36
Шерсть	2	30	600	46	42	42	42	0,20	0,20
Ручная стирка	1,5	30	400	47	50	50	50	0,25	0,25
Программа Mix	3	30	1000	72	40	40	40	0,32	0,32
Дополнительные программы									
Полоскание	3		700	25	40			0,02	
Смягчение	6		1000	15	16			0,02	
Слив воды	6		-	2					
Отжим	6		1400	12				0,03	

* Программа тестирования по EN 60456 с выбором максимальной скорости отжима.





** в зависимости от модели

Таблица программ - 4,5 кг

Основных программ	Макс. загрузка (кг)	Температура (°C)	Отжим макс. (об/мин)	Продолжительность (минут)	Расход воды л		Расход энергии kWh
					макс. об/мин		
					800 - 900	1000-1400	
Хлопок	4,5	95	1400	140	47	40	1,80
Хлопок	4,5	60		122	44	37	0,82
Хлопок + предв. стирка	4,5	60		147	49	43	0,99
Хлопок - интенсивная стирка *	4,5	60		145	44	37	0,85
Хлопок - легко гладить	2	60	1000	115	47	40	0,70
Хлопок	4,5	40	1400	121	44	37	0,51
Хлопок	4,5	30		75	44	37	0,15
Хлопок - быстрая стирка 17'	2	30	1000	17	30	30	0,13
Синтетика	2	60	1000	112	31	31	0,61
Синтетика + предв. стирка	2	60		142	34	34	0,70
Синтетика	2	40		100	29	29	0,34
Чувствительное белье (бережная стирка)	1,5	40	700	52	45	45	0,20
Чувствительное белье (бережная стирка)	1,5	30		48	45	45	0,15
Шерсть	1	30	600	45	38	38	0,15
Ручная стирка	1	30	400	45	45	45	0,20
Программа Mix	2	30	1000	70	35	35	0,25
Дополнительные программы							
Полоскание	1,5		700	25	30		0,02
Смягчение	4,5		1000	15	10		0,02
Слив воды	4,5		-	2	-		
Отжим	4,5		1400	12	-		0,03





























* Программа тестирования по EN 60456 с выбором максимальной скорости отжима.

Таблица программ/ дополнительных функций

Программа	 Насос-стоп	 Повышение уровня воды	 Половина загрузка	 Быстрая стирка	 Сокращение скорости отжима / отключение отжима
Основные программы					
Хлопок	●	●	●	●	●●
Хлопок - с предварительной стиркой	●	●	●		●●
Хлопок - интенсивная стирка	●	●	●		●●
Хлопок - легко гладить	●	●	●	●	●●
Хлопок - быстрая стирка 17'	●	●	●		●●
Синтетика - с предварительной стиркой	●	●	●		●●
Синтетика	●	●	●	●	●●
Чувствительное белье (бережная стирка)	●	●		●	●●
Шерсть	●	●		●	●●
Ручная стирка	●	●		●	
Программа Mix	●	●	●	●	●●
Дополнительные программы					
Полоскание					●●
Смягчение					●●
Слив воды					
Отжим					●●

● ВОЗМОЖНОСТЬ

Таблица по уходу за бельем

<p>Нормальная стирка</p>  <p>Бережная стирка</p> 	<p>Максимальная температура стирки 95°C</p> 	<p>Максимальная температура стирки 60°C</p> 	<p>Максимальная температура стирки 40°C</p> 	<p>Максимальная температура стирки 30°C</p> 	<p>Ручная стирка</p> 	<p>Стирка не допускается</p> 
<p>Отбеливание</p> 	<p>Отбеливание в холодной воде</p> 			<p>Отбеливание не допускается</p> 		
<p>Глажение</p> 	<p>Горячее глажение при температуре не более 200°C</p> 	<p>Горячее глажение при температуре не более 150°C</p> 	<p>Горячее глажение при температуре не более 110°C</p> 	<p>Глажение не допускается</p> 		
<p>Химическая чистка</p> 	<p>Химическая чистка с использованием всех растворителей</p> 	<p>Перхлорэтилен R11, R113, керосин</p> 	<p>Химическая чистка керосином, чистым спиртом и R113</p> 	<p>Химическая чистка не допускается</p> 		
<p>Сушка</p> 	<p>Разложить на ровной поверхности</p> 	<p>Развесить влажное белье для просушивания</p> 	<p>Развесить для просушивания</p> 	<p>Высокая температура</p> 	<p>Пониженная температура Сушильная машина</p> 	<p>Сушка в сушильной машине не допускается</p> 

Оставляем за собой право на внесение изменений и допущение неточностей в руководстве по эксплуатации.

