

ZANUSSI

VASKEMASKINE
VASKEMASKIN
TVÄTTMASKIN
PESUKONE
СТИРАЛЬНАЯ МАШИНА
FJS 1084 FJS 1184 FJS 1284

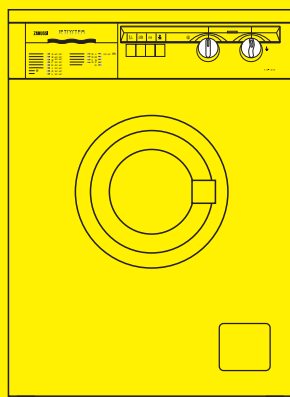

BRUGSANVISNING
BRUKSANVISNING
KÄYTTÖOHJE
РУКОВОДСТВО ПО ЭКСПЛУАТАЦИИ

Kære kunde,

vi beder Dem læse denne brugsanvisning nøje igennem.

Vær især opmærksom på sikkerhedsoplysningerne på de første sider i brugsanvisningen. Vi beder Dem gemme denne brugsanvisning, så De også senere kan få svar på eventuelle spørgsmål. Hvis maskinen overdrages til andre, skal brugsanvisningen følge med.

Transportskader

Kontrollér, at vaskemaskinen er ubeskadiget. Eventuelle transportskader fra en transport, som De ikke selv har foretaget, skal senest 1 uge efter modtagelsen anmeldes til Deres forhandler.

Sådan anvendes brugsanvisningen

En række oplysninger i brugsanvisningen er markeret med symboler. Symbolerne betyder følgende:



Her finder De vigtige oplysninger om Deres sikkerhed og maskinens funktion.



Her finder De supplerende oplysninger om maskinens betjening og praktiske anvendelse.



Her finder De vigtig miljøinformation

Vores bidrag til et godt miljø: vi anvender genbrugspapir.

Indholdsfortegnelse

Vigtige sikkerhedsoplysninger	4-6	Hvis noget ikke virker	17-18
Bortskaffelse	6	Service	19
Råd vedrørende miljøbeskyttelse	6	Garanti	20
		Serviceorganisation	20
TIL BRUGEREN		TIL INSTALLATØREN	
Deres nye vaskemaskine	7	Tekniske data	19
Beskrivelse af maskinen	7	Installation	21
Vaskemiddelskuffe	7	Udpakning	21
Brug	8	Tilbehør	21
Kontrolpanel	8	Transportsikring	21
Beskrivelse af maskinens panelfunktioner	8	Placering	22
Gode råd inden og om vask	9	Nivellering	22
Fyldning	9	Vandtilførsel	22
Vaskemidler og tilsætningsmidler	9-10	Vandafløb	23
Hvad betyder symbolerne	10	- over kanten af en vask	23
Således anvendes vaskemaskinen	11	- direkte til et afløbsrør	23
Fyld vasketøjet i maskinen	11	- til udtag på afløbsrør	23
Fyld vaskemiddel i skuffen	11	El-installation	23
Tilsæt skyllemiddel	11		
Vælg ekstra funktion	11		
Vælg temperatur	11		
Vælg program og start maskinen	12		
Afsluttet vask	12		
Programoversigt	13-14		
Vedligeholdelse	15		
Kabiner	15		
Vaskemiddelskuffe	15		
Skuffeåbning	15		
Trevlefilter	15		
Vandtilgangsfilter	16		
Rengøring af vaskemaskinen	16		
Afkalkning af vaskemaskinen	16		
Frostsikring	16		
Nødtømning	16		

Vigtige sikkerhedsoplysninger

Disse oplysninger og advarsler gives af hensyn til Deres og andres sikkerhed. Vi beder Dem læse oplysningerne nøje igennem, før maskinen installeres og tages i brug.

Vedr. installation og brug af vaskemaskiner

Maskinen er kun beregnet til husholdningsbrug, til vask af tekstiler, der er mærket med, at de tåler vask i vaskemaskiner.

Transportsikring

- Husk, at transportsikringen skal fjernes (se vejledningen bag i denne brugsanvisning). Delene fra transportsikringen bør opbevares, da de skal påmonteres igen, såfremt maskinen senere skal transporteres (f. eks. ved flytning).

Evt. fiksering

- Hvis maskinen opstilles på en sokkel, skal den fastmonteres eller forankres, således at den ikke, f.eks. under centrifugering, kan flytte sig og falde ned.

Installation

- Ved nyinstallation skal installationen foretages af en autoriseret VVS-installatør og en autoriseret el-installatør. Bemærk, at el-tilslutningen skal arrangeres således, at den ikke kan komme i klemme f. eks. under maskinen. Ved placering i baderum gælder særlige regler for el-installation. Ved opstilling i nærheden af bruser bør maskinen afskærmes mod vandstrålen. Tal med Deres el-installatør om dette. Hvis tilslutningen sker til en ny vandinstallation eller til en installation, der ikke har været i brug i længere tid, anbefales det at lade vandet løbe et stykke tid, inden slangen tilsluttes. Dette vil forhindre, at sand eller rustpartikler tilstopper filteret for enden af tilgangsslagen.

Indbygning

- Hvis toppladen afmonteres, er det nødvendigt at afdække med en plade, således at der ikke kan komme vand på de elektriske dele. En sådan plade kan købes som ekstra tilbehør.

Risiko for oversvømmelse

- Denne maskine er VA-godkendt og opfylder således de strenge danske krav vedr. bl.a. oversvømmelsessikring.

Vandtæt underlag

- Iflg. DS 439 fra 1985.12.01 skal maskiner, som opstilles i et rum uden gulv afløb, være placeret på et vandtæt underlag, d.v.s. på en bakke med opbøjede kanter på 3 sider, men åben fortil. Dette kan købes hos forhandleren.

Klargøring af vasketøjet

- Tøm alle lommer for løse genstande. Knap alle knapper, luk alle lynlåse. Små ting som mindre sokker, bæltter, bændler, nylonstrømper o. lign. bør puttes i et pudebetræk, og bændler på tøjet bør knyttes sammen, således at disse ting ikke kan komme i klemme mellem tromle og dørpakning. Særligt trevlede eller usømmede tekstiler puttes ind i et pudebetræk, da de ellers dels kan ødelægges og dels tilstoppe trevlefilteret. Anvend kun vaskemidler, der er fremstillet til brug i vaskemaskiner. Følg anvisninger på emballagen.

Vaskemiddel

- Anvend kun vaskemidler, der er fremstillet til brug i vaskemaskiner. Følg anvisningerne på emballagen.

Skyllemiddel

- Hæld kun skyllemiddel i til stregen på doseringsbeholderen. For meget skyllemiddel kan give pletter og skjolder på tøjet. Hold vaskemiddelskuffens rum rene. Blanding af vaskemiddel og skyllemiddel kan give seje klæbrige klumper. Der må kun bruges vaskemiddel og skyllemiddel, som er mærket med, at det er til brug i vaskemaskiner til husholdningsbrug.

Advarsel

- Hvis nogen har slugt vaskemiddel, skyl da munden grundigt og drik omgående 1-2 glas mælk eller vand. Kontakt nærmeste skadestue og bed om råd. Hvis nogen har fået vaskemiddel i øjnene, skyl da omgående i rigelige mængder vand i 10 til 15 minutter.
Instruér Deres børn om ikke at lege med husholdningsmaskiner.
Teoretisk kan et barn blive lukket inde i en vaskemaskine. Der er også eksempler på, at gravide katte har lagt sig i en halvfylt vaskemaskine.

Varm glasluge

- Ved vaskeprogrammer med temperaturer over 60°C kan lugeglasset blive tilsvarende varmt.

Lugesikring

- Ca. 1-2 minutter efter at maskinen har vasket færdig, kan døren åbnes.
Forsøg ikke med vold at åbne døren før udløbet af denne tid, da lukkebeslaget i så fald kan beskadiges.

Efter brug

- Sluk for maskinens hovedafbryder. Lad lugen stå på klem, således at maskinen kan tørre imellem hver vask.
Trevlefilteret bør renses hver gang, maskinen har været anvendt.
Hvis maskinen er opstillet i et rum uden gulvafløb, tilrådes det desuden at lukke for vandhanen.

Bortrejse

- Hvis der ikke er opsyn med maskinen i længere tid, anbefales det at afbryde for vandet ved vandhanen samt afbryde for strømtilførelsen ved stikkontakten.
Husk at stille lugen på klem.

Reparation

- Det er ikke tilladt selv at reparere på maskinen. Reparation må kun foretages af vort autoriserede servicefirma (se afsnittet «Garanti»).
Vort produktansvar og vor garanti dækker ikke, hvis en skade er forårsaget af en reparation, der ikke er udført af vor serviceorganisation, og naturligvis ikke, hvis skaden skyldes, at der er brugt uoriginale reservedele.

Sikkerhed for børn

- Ofte kender børn ikke farerne, der er forbundet med el-artikler. Når vaskemaskinen er i brug, er det nødvendigt at holde børn under opsyn. Lad ikke børn lege med maskinen - der er fare for, at de lukker sig inde i vaskemaskinen.
- Emballagen kan være farlig for børn. Fare for kvælning! Opbevares utilgængeligt for børn.

- Opbevar vaskemidler på et sikkert sted, der er utilgængeligt for børn.
- Kontrollér, at børn eller husdyr ikke kravler ind i tromlen.
- Såfremt vaskemaskinen skal bortskaffes, fjernes stikket fra stikkontakten. Afskær herefter ledningen og bortskaf ledningen inkl. stikket. Ødelæg låsen i lugen. Det forhindres således, at børn i forbindelse med leg lukkes inde i maskinen.

Bortskaffelse

Emballage

Materialer, der er mærket med symbolet , kan genbruges.

>PE< = polyætylen

>PS< = polystyren

>PP< = polypropylen

For at genbruge disse materialer skal de anbringes i de specielle beholdere (eller containere) til indsamling af denne type affald, på genbrugspladser.

Maskine

Vedrørende korrekt bortskaffelse af Deres gamle maskine, bedes De rette henvendelse til kommunen. På denne måde er De medvirkende til at holde Deres by ren!

Råd vedrørende miljøbeskyttelse

For at reducere vand- og strømforbruget og for at beskytte miljøet anbefaler vi, at De følger nedenstående råd:

- Tøj, der er normalt snavset, kan vaskes uden forvask. Herved spares vaskemiddel, vand og tid (og miljøet beskyttes!)
- Vaskemaskinen udnyttes optimalt, såfremt de oplyste maks. kapaciteter for tøj overholdes.

- Hvis mængderne er mindre, skal doseringen af vaskepulver reduceres.
- Ved at forbehandle pletter er det muligt at vaske tøjet ved en lavere temperatur.
- Dosér vaskemidlet ud fra vandets hårdhed, vasketøjets tilsmudsningsgrad og vasketøjsmængden.

Deres nye vaskemaskine

Deres nye vaskemaskine med Jet System opfylder alle de krav, som stilles til moderne vask: El- og vandforbrug tilpasses automatisk vasketøjsmængden og vasketøjstypen.



- **Med temperaturvælgeren** har De mulighed for at vælge den bedst egnede temperatur til hvert program.
- **Det særlige uldvaskeprogram** med det nye specielle vaskesystem behandler Deres uldtøj på en særlig skånsom måde.
- **Automatisk nedkøling af vandet til 60°C** før vandet lukkes ud, når der vaskes på 95°C. Dette reducerer risikoen for, at stoffet udsættes for temperaturmæssige chok, og dermed for, at stoffet krølles.
- **System til balancekontrol:** sikker placering og støjsvag brug af maskinen.

Beskrivelse af maskinen

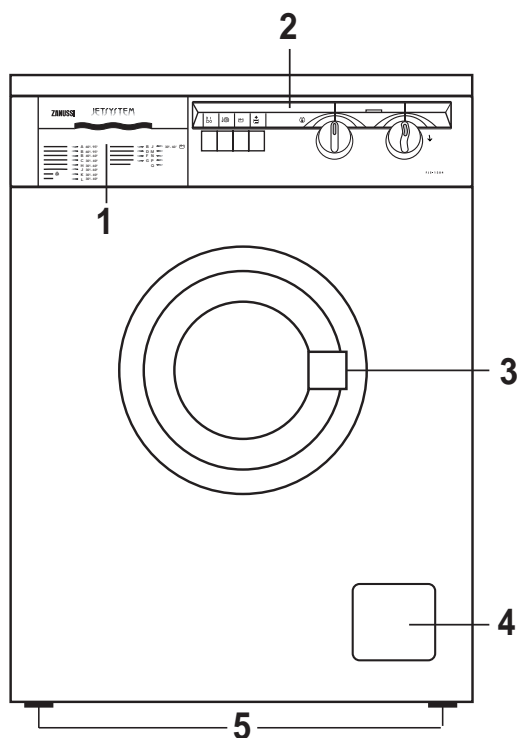
- 1 Vaskemiddelskuffe
- 2 Kontrolpanel
- 3 Lugehåndtag
- 4 Trevlefilter
- 5 Justérbare ben



Vaskemiddelskuffe

-  Rum til forvask
-  Rum til hovedvask
-  Rum til skyllemiddel

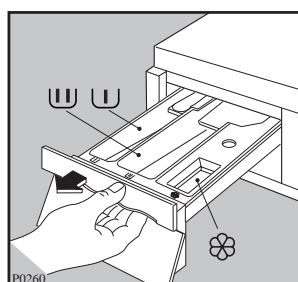

Brug

Kontrolpanel

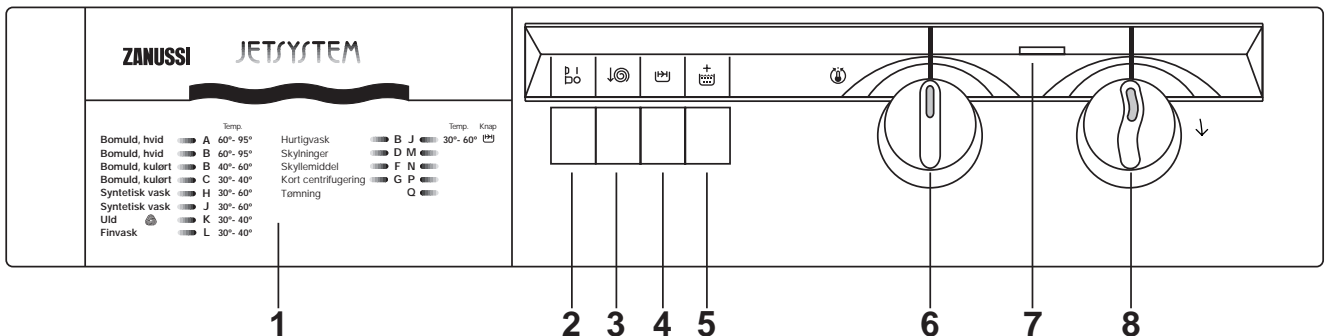

1 Programoversigt

Programoversigten på den yderside af vaskemiddelskuffen giver et generelt overblik over vaskeprogrammerne.

2 Start-/stop (strømafbryder)

Når knappen trykkes ind, starter vaskeprogrammet. Når programmet er i gang, kan De trykke knappen ud for at lægge vasketøj, De har glemt, i tromlen. Husk, der går et par minutter inden lågen kan åbnes. Ved fornyet tryk på knappen fortsætter programmet. Efter programmets ophør skal knappen trykkes ud igen, således at der slukkes for maskinen.

3 Centrifugeringsreduktion

Ved at trykke på denne knap reduceres centrifugeringshastigheden på følgende måde:

- **Bomuld og linned:** fra 1.000/1.100/1.200 omdr./min. til 650 omdr./min. alt efter model
- **Syntetiske og sarte stoffer:** (alle modeller) fra 900 til 650 omdr./min. (progr. «P»)
- **Uld:** (alle modeller) fra 1.000 til 650 omdr./min. (progr. «P»).

4 Kvikvask

Ved at trykke på denne knap i forbindelse med valg af vaskeprogrammerne «B» og «J» reduceres vasketiden.

Denne knap er især beregnet til vask af tøj, som kun er lettere snavset.

Maks. anbefalet temperatur: 60°C.

5 Intensiv skylning

Når denne knap trykkes ind i forbindelse med programmer til vask af bomuld og linned, foregår skylningerne med mere vand end normalt.

Det anbefales at benytte knappen i områder, hvor vandet er særligt blødt, ligesom den kan benyttes til tøjvask for mennesker med særlig følsom hud.

6 Temperaturvælger

Drej temperaturvælgeren til den ønskede vasketemperatur.

I programoversigten finder De forslag til passende temperaturer for forskellige programmer. Vælgeren kan drejes både med og mod uret.

Når vælgeren står på , finder der ingen opvarmning sted.

7 Driftskontrollampe

Denne lampe tændes, når maskinen går i gang, og slukkes, når der igen trykkes på start-/stopknappen.

8 Programvælger

Vælg program efter, hvad der skal vaskes, og hvor snavset det er.

Drej programvælgeren med uret til det ønskede program.

Gode råd inden og om vask

- sortér tøjet afhængigt af materiale, farve og tilsmudsningsgrad,
- tøm lommer m.v.,
- luk lynlåse, hæfter m.v.,
- gardinkroge tages ud,
- småt vasketøj som babysokker o.l. puttes i en vaskepose e.l.,
- ved vask af forskellige typer materiale benyttes den laveste temperatur, der anbefales i tøjet,
- vask nyt tøj separat af hensyn til farveafsmitning,
- lyst og mørkt tøj bør aldrig vaskes sammen,
- ved uldvask, benyt kun vaskemiddel beregnet til uldvask, uden enzymer og blegemiddel,
- vask kun uld i maskinen hvis det er mærket med superwash-symbolet,
- pletter fra:
frugt, te, kaffe og vin kan smøres ind i flydende glycerin, trækker i 4 timer og vaskes normalt, blod skylles i koldt vand inden vask med et enzymholdigt vaskemiddel, kuglepen og tusch på vandbase fjernes inden vask med mælk, og vaskes derefter normalt, rust fjernes med rustfjerner inden vask,
- når vasken er færdig, tilrådes det at fjerne tøjet så hurtigt som muligt for at undgå yderligere krøning,
- uld og silke må ikke hænges ud i solen. Uld og silke tåler ikke vask med enzymholdigt vaskemiddel,
- inden vask kontrolleres det altid, hvordan fabrikanten tilråder, at tøjet skal behandles; følg altid anvisningerne. Der kan ske misfarvning af tøjet, hvis det vaskes ved en højere temperatur end den angivne.
Se oversigt på næste side.

Fyldning

Ved normalt snavset tøj tilrådes det at fylde maskinen op til den anbefalede mængde. Hvis tøjet er meget snavset, eller hvis tøjet frugger meget, tilrådes det at fylde mindre i maskinen.

Luk lugen.

Det er en god ide at veje tøjet i begyndelsen, indtil man får en fornemmelse af, hvor meget maskinen kan rumme.

Ca. vægt af forskellige tøjstykker:

Lagen	700 - 1000 g
Hovedpudebetræk	100 - 200 g
Dug	400 - 500 g
Serviet	50 - 100 g
Viskestykke	70 - 100 g
Gæstehåndklæde	100 - 150 g
Frottéhåndklæde	150 - 250 g
Badehåndklæde	700 - 1000 g
Frottébadekåbe	1000 - 1500 g
Skjorte	200 - 300 g
Forklæde	150 - 200 g

Vaskemidler og tilsætningsmidler

Gode vaskeresultater afhænger blandt andet af det anvendte vaskemiddel og den påfyldte mængde.

Der findes særlige vaskemidler til kulørtvask, skånevask og uldvask.

Brug kun førsteklases vaskemidler, der er beregnet til vaskemaskiner.

Følg vaskemiddelproducentens anvisninger og påfyld vaskemiddel i forhold til vasketøjsmængden, tilsmudsningsgraden og vandets hårdhed. Hvis De ikke kender hårdheden af vandet i Deres område, kan oplysning herom indhentes hos det lokale vandværk.

Utilstrækkelig dosering af vaskemiddel kan medføre, at vasketøjet bliver gråt.

For meget vaskemiddel er unødvendigt og øger miljøbelastningen. Selv biologisk nedbrydelige vaskemidler indeholder stoffer, der i store mængder kan skade den økologiske balance.

Vaskepulver

Vaskepulveret skal hældes i de korrekte rum i vaskemiddelskuffen, før programmet startes.

Koncentreret vaskepulver

Vælg ikke programmer med forvask, når der anvendes vaskebolde til koncentrerede vaskemidler.

Koncentreret vaskepulver er meget fint granuleret og er derfor ikke særlig let at få skyllet ud af vaskemiddelskuffen.

Brug vaskebolden, som leveres med koncentreret vaskepulver, eller endnu bedre hæld vaskeboldens indhold ind i tromlen, inden der lægges tøj i.

Flydende vaskemiddel





























Et velegnet flydende vaskemiddel kan anvendes i stedet for vaskepulver til programmer med lave eller mellemhøje temperaturer og til vask, hvor det ikke er nødvendigt med blegemiddel. I dette tilfælde skal der vælges et program uden forvask. Hæld det flydende vaskemiddel i rum  i vaskemiddelskuffen eller i en vaskebold ind i tromlen, umiddelbart før programmet startes.

Flydende tilsætningsmidler

Eventuelt skyllemiddel til blødgøring af vasketøjet hældes i rum «» i vaskemiddelskuffen, før programmet startes.

Det er især fordelagtigt at tilsætte et skyllemiddel, når tøjet skal tørres i tørretumbler efter vasken, især hvis det drejer sig om syntetiske materialer, idet statisk elektricitet i tøjet derved undgås.

Hvad betyder symbolerne Internationale tekstilbehandlingssymboler.

Normal vaskerytme  VÅDVASK  Nedsat vaskerytme	 Vask ved 95°C	 Vask ved 60°C	 Vask ved 40°C	 Vask ved 30°C	 Håndvask	 Må ikke vaskes
 KLOR- BLEGNING	 Blegning i koldt vand			 Må ikke bleges		
 STRYGNING	 Stryges ved høj varme max 200°C	 Stryges ved middelvarme max 150°C	 Stryges ved lav varme max 100°C	 Må ikke stryges		
 TØRVASK	 Tør-rensning i alle opløsningsmidler	 Tør-rensning i perklor- ethylen, benzin, ren sprit, R111 og R113	 Tør-rensning i benzin, ren sprit og R113	 Må ikke tør-renses		
 TØRRING	 Lægges fladt ud til tørring	 Hænges op til tørring	 Tørres på bøjle	 Normal temperatur  Reduceret temperatur Kan tørres i tumbler	 Må ikke tørres i tumbler	

Således anvendes vaskemaskinen

Før den første vask anbefales det at gennemføre et 60°C program uden forvask for at rengøre maskinens tromle og indvendige dele. Et 1/2 målebæger vaskemiddel fyldes i rummet til hovedvask i vaskemiddelskuffen, og vasken gennemføres uden vasketøj.

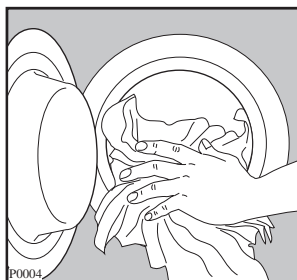

1. Fyld vasketøjet i maskinen

Luk lugen op. Fyld vasketøjet i maskinen enkeltvis og så udfoldet som muligt. Luk lugen.



2. Fyld vaskemiddel i skuffen

Træk vaskemiddelskuffen ud fra betjeningspanelet.

Til programmer med forvask doseres der vaskemiddel i rum  + .

Til programmer uden forvask doseres der kun vaskemiddel i rum .

Kompakt vaskepulver hældes direkte i tromlen.

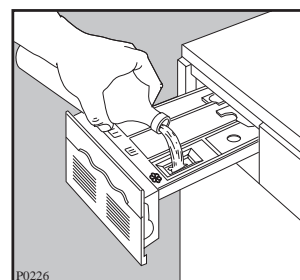
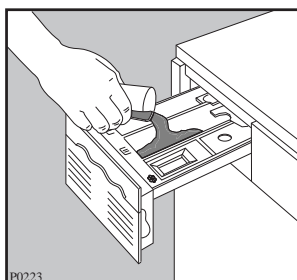

3. Tilsæt skyllemiddel, om nødvendigt

Fyld skyllemiddel i rummet med symbolet «» uden at overskride det maksimale niveau. Luk skuffen.

4. Vælg ekstra funktion

Tryk på den/de ønskede knap/knapper afhængigt af det valgte vaskeprogram.

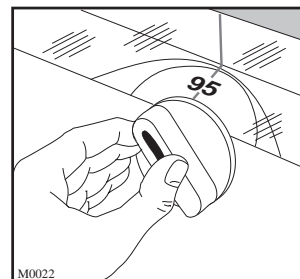
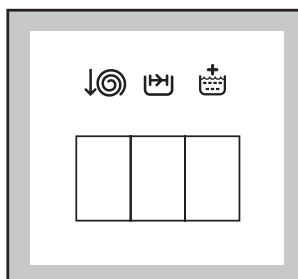

5. Vælg temperatur

Drej temperaturvælgeren til den ønskede temperatur.

6. Vælg program og start maskinen

Kontrollér, at:

vandhanen er åben;

afløbsslangen er korrekt tilsluttet.

Drej programvælgeren mod højre til det ønskede program.

Tryk på start-/stopknappen, driftskontrollampen tænder, og programmet starter.

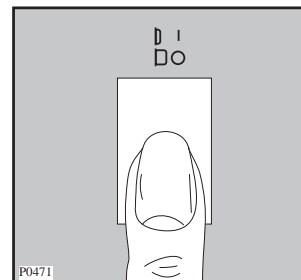
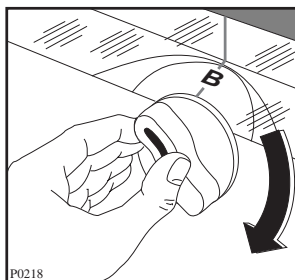

7. Afsluttet vask

Maskinen stopper automatisk.

Hvis De har valgt et program med skyllestop, skal De huske at pumpe vandet fra sidste skylning ud.

Lugen er styret af en sikring, der gør, at lugen først kan åbnes 1-2 minutter, efter programmet er afsluttet.

Tryk på start-/stopknappen igen; driftskontrollampen slukker.

Når programmet er afsluttet, anbefales det at trække stikkontakten ud og lukke for vandhanen.

Luk lugen op og tag vasketøjet ud.

Kontrollér, at vasketromlen er helt tom ved at dreje den med hånden.

Lad lugen stå på klem i nogen tid, så fugtigheden forsvinder.

Programoversigt

Normale programmer til vask af bomuld og linned

Maksimal tøjmængde: 4,5 kg

Program	Temperatur	Stoftype	Beskrivelse af program	Ekstra funktion med knapper	Forbrug *		
					Energi kWh	Vand Liter	Vasketid i minutter
A	60°-95°	HVIDT MED FORVASK fx meget snavset arbejdstøj, lagener, duge, undertøj, håndklæder	Forvask på 40°C, hovedvask på 60°-95°C, 3 skylninger, lang centrifugering	 	2,0	63	150
B	60°-95°	HVIDT UDEN FORVASK normalt snavset, fx lagener, håndklæder, viskestykker, undertøj	Vask på 60°-95°C, 3 skylninger, lang centrifugering	 	1,7	54	130
B**	40°-60°	KULØRT (FARVEÆGTE) UDEN FORVASK undertøj, frotté, duge, håndklæder, lagener	Vask på 40°-60°C, 3 skylninger, lang centrifugering	 	1,00	51	125
B+ 	30°-60°	HURTIGVASK sengetøj anvendt i kort tid, let snavset hverdagstøj, sportstøj osv.	Vask på 30°-60°C, 3 skylninger, lang centrifugering	 	0,8	72	65
C	30°-40°	KULØRT (IKKE FARVEÆGTE) UDEN FORVASK skjorter, bluser, undertøj	Vask på 30°-40°C, 3 skylninger, lang centrifugering	 	0,65	51	85
D Skylninger	KOLD	Ekstra skylning af tøj, som er vasket i hånden	3 skylninger, lang centrifugering	 	0,1	39	45
F Skylle-middel	KOLD	Til nyvasket vasketøj, som skal efterbehandles	1 skylning, lang centrifugering		0,05	15	25
G Centri-fugering		Normal centrifugering af tøj, som er vasket i hånden	Lang centrifugering		-	-	10

* Disse oplysninger om forbrug er vejledende og afhænger af mængden og typen af vasketøj samt vand- og rumtemperaturen. Oplysningerne er baseret på den varmeste vandtemperatur, som er tilladt for det pågældende program.

** Program **B** på 60°C er det program, der refereres til på energimærket, i overensstemmelse med EF-direktivet 92/75/EØF.

Programoversigt

Skåneprogrammer til vask af syntetiske og sarte stoffer samt uldvask

Maksimal tøjmenge: 2 kg, uld 1 kg

Program	Temperatur	Stoftype	Beskrivelse af program	Ekstra funktion med knapper	Forbrug *		
					Energi kWh	Vand Liter	Vasketid i minutter
H	30°-60°	SYNTEISK MED FORVASK meget snavsede syntetiske stoffer, undertøj, strygefri skjorter, bluser	Forvask på 40°C, hovedvask på 30°-60°C, 3 skylninger, skyllestop		1	63	90
J	30°-60°	SYNTEISK UDEN FORVASK syntetiske stoffer, undertøj, let snavsede strygefri skjorter	Vask på 30°-60°C, 3 skylninger, skyllestop		0,8	57	75
J+	30°-60°	HURTIGVASK fx let snavsede sportstøj	Vask på 30°-60°C, 3 skylninger, skyllestop		0,45	45	35
K	30°-40°	ULDVASK  uldstoffer, tøj med uldsymbol eller med mærkerne "filtrer ikke" eller "kan maskinvaskes"	Vask på 30°-40°C, 3 skylninger, skyllestop		0,55	54	55
L	30°-40°	FINVASK til finvask af sarte stoffer, gardiner m.v.	Vask på 30°-40°C, 3 skylninger, skyllestop		0,6	50	50
M Skylninger	KOLD	Tøj, som er vasket i hånden, kan skylles på dette program	3 skylninger, skyllestop		0,02	38	20
N Skyllmiddel	KOLD	Blødgøring af tøj, som er vasket i hånden	1 skylning, skyllestop		-	14	5
P Kort centrifugering		Separat centrifugering af tøj, som er vasket i hånden, eller til tømning og centrifugering efter disse programmer	Udpumpning af vand og kort centrifugering		-	-	5
Q Tømning		Til tømning i forbindelse med disse programmer (uden centrifugering)			-	-	1

* Disse oplysninger om forbrug er vejledende og afhænger af mængden og typen af vasketøj samt vand- og rumtemperaturen. Oplysningerne er baseret på den varmeste vandtemperatur, som er tilladt for det pågældende program.

Ved slutningen af sidste skyl stopper vaskemaskinen uden at bortlede vandet, således at tøjet ikke krøller. Til bortledning af vandet vælges program P eller Q.

Vedligeholdelse

Kabinet

Vaskemaskinens udvendige kabinet kan rengøres med varmt vand og et neutralt håndopvaskemiddel, der ikke ridser overfladen. Vask efter med rent vand og tør kabinettet af efter rengøringen.

Vigtigt: Der må ikke anvendes alkohol, fortyndingsmidler og lignende.

Vaskemiddelskuffe

Efter nogen tid vil vaskemiddel og skyllemiddel forårsage aflejringer i skuffen. Denne bør rengøres fra tid til anden ved spuling med vand.

Om nødvendigt, kan skuffen helt tages ud af maskinen ved at trykke den tap ned, der er anbragt bagest til venstre.

For at lette rengøringen kan den øverste del af rummene til tilsætningsmidler tages af.

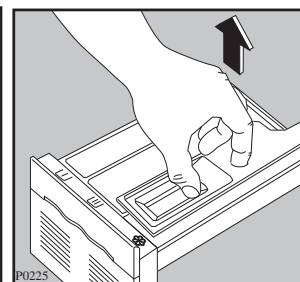
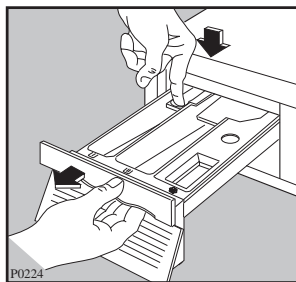

Skuffeåbning

Der kan også aflejres vaskemiddel inde i åbningen til skuffen. Rengøringen her kan for eksempel ske med en tandbørste. Når De er færdig med rengøringen, sættes skuffen tilbage, og der foretages en skylning uden vasketøj.

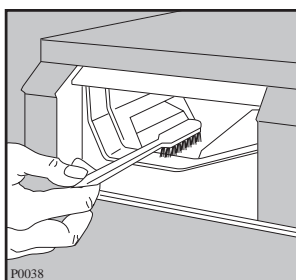

Trevlefilter

Trevlefilteret opsamler tråde og partikler fra vasketøjet. Det bør regelmæssigt kontrolleres, at filteret er rent, således at afløbet fra maskinen ikke tilstoppes.

Regelmæssig rengøring af filteret sker på følgende måde:

1. Luk filterklappen op.
2. En skål anbringes under filterklappen, og filteret skrues ud ved at dreje det til venstre.
3. Filteret fjernes.
4. Det rengøres under en kraftig vandstråle.

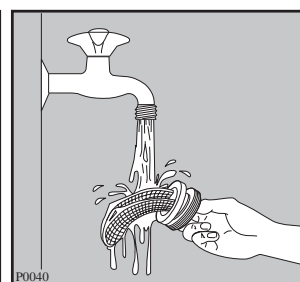
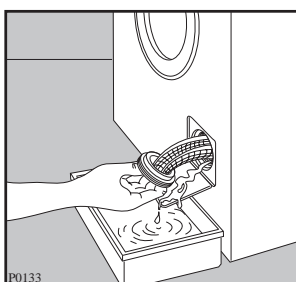
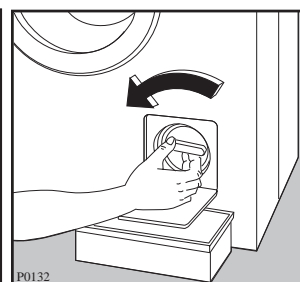
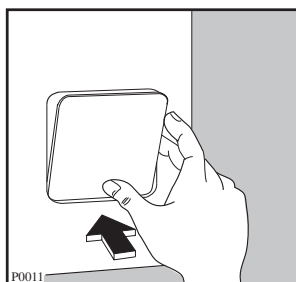

Vandtilgangsfilter

Hvis De bemærker, at maskinen er længere tid om at blive fyldt op, kontrolleres det, om vandtilgangsfilteret er tilstoppet.

Vandhanen lukkes, og tilførselsslangen skrues af vandhanen.

Derefter trækkes filteret ud ved hjælp af en tang, og det renses med f. eks. en tandbørste, hvorefter det sættes på plads igen, og tilførselsslangen skrues fast på vandhanen.

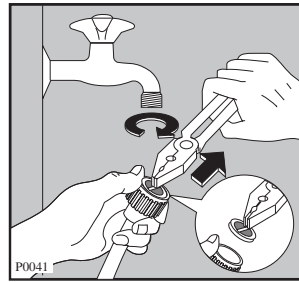

Rengøring af vaskemaskinen

Hvis der fortrinsvis vaskes ved lave vasketemperaturer og/eller med lav vaskemiddeldosering, kan det anbefales, at rengøre maskinen cirka en gang om måneden. Dette forhindrer, at der dannes dårlig lugt i maskinen. Der doseres normalt vaskemiddel, og et vaskeprogram gennemføres uden vasketøj ved 95°C.

Afkalkning af vaskemaskinen

Hvis vandets hårdhedsgrad er højere end 7° dH, skal vaskemaskinen renses mindst 4 gange om året (kontakt teknisk forvaltning i kommunen angående vandets hårdhedsgrad).

Kalkaflejringer på varmeelementet kan forkorte dets levetid.

Der doseres med citronsyre eller hexametrafosfat i stedet for vaskemiddel, og der gennemføres et vaskeprogram **uden vasketøj** ved 95°C.

Frostsikring

Hvis vaskemaskinen udsættes for temperaturer under 0° C, skal der træffes en række sikkerhedsforanstaltninger.

1. Der lukkes for vandhanen, og vandtilførselsslangen skrues af.
2. Enden af tilførsels- og afløbsslangen lægges i en balje på gulvet.
3. Vælg program «Q» og gennemfør programmet.
4. Tilførselsslangen skrues igen fast på maskinen, og afløbsslangen hægtes atter på.
5. Tryk på START/STOP-knappen for at slukke maskinen.

Derved hindrer man, at der er vand tilbage i vaskemaskinen, som kan forvolde skade, hvis det fryser.

Før vaskeautomaten tages i brug, skal det kontrolleres, at rumtemperaturen er højere end 0° C.

Nødtømning

Hvis det bliver tvingende nødvendigt at tømme maskinen, gøres følgende:

1. Strømtilførelsen afbrydes.
2. Der lukkes for vandhanen.
3. Eventuelt opvarmet vaskevand skal køle af.
4. Der stilles en balje, en skål eller lignende under trevlefilteråbningen til opsamling af vandet.
5. Derefter løsnes trevlefiltret.

Hvis noget ikke virker

Nogle oplysninger om afhjælpning af mindre driftsforstyrrelser, før De tilkalder en fagmand.

• TYPE FEJL	• MULIG ÅRSAG
• Maskinen vil ikke starte:	Undersøg, at <ul style="list-style-type: none">• stikket sidder rigtigt i stikkontakten, og at kontakten er tændt, samt at der er strøm til kontakten, prøv evt. at tilslutte en lampe• evt. HFI-relæ ikke er afbrudt• lugen er korrekt lukket• programvælgeren er korrekt indstillet• vandhanen er lukket helt op.• START/STOP-knappen er trykket ind.
• Maskinen vil ikke tage vand ind:	Undersøg, at <ul style="list-style-type: none">• vandhanen er lukket helt op• der er nok tryk på vandet• tilførselsslangen ikke danner knæk• filteret i tilførselsslangen ikke er tilstoppet.
• Maskinen vil ikke lukke vandet ud eller centrifugere:	Undersøg, at <ul style="list-style-type: none">• afløbsslangen ikke danner knæk eller er placeret, så den forhindrer vandet i at løbe frit• trevlefilteret ikke er tilstoppet• der ikke er valgt et program med skyllestop.
• Maskinen tager vand ind - men det løber ud igen gennem afløbsslangen:	Undersøg, at <ul style="list-style-type: none">• enden af afløbsslangen ikke sidder for lavt i forhold til gulvhøjden (hævertvirkning).
• Maskinen vibrerer eller støjer for meget:	Undersøg, at <ul style="list-style-type: none">• transportbeslagene er fjernet som anvist i afsnittet «Fjernelse af transportsikringer»• maskinen er korrekt opstillet som anvist i afsnittet «Placering og nivellering»• maskinen ikke er opstillet for tæt op ad vægge eller skabe• maskinen ikke er overfyldt• vasketøjet ikke er ujævnt fordelt i tromlen.
• Der løber vand ud på gulvet:	Undersøg følgende: <ul style="list-style-type: none">• For meget vaskemiddel eller uegnet vaskemiddel? Når der dannes skum, kan der opstå vandlækager.• Er der lækager i et af samleleddene eller ved hanen? Dette er ikke altid let at se, da vandet ofte løber langs med slangen.• Er vaskemiddelskuffen korrekt rengjort? (Vaskemiddelrester kan medføre tilstopning).• Er afløbsslangen korrekt fastgjort?• Er trevlefilteret placeret korrekt efter rengøring?

• TYPE FEJL	• MULIG ÅRSAG
• Lugen kan ikke åbnes:	<ul style="list-style-type: none"> • Er et program i gang? • Er lugen stadig låst? • Er der vand i maskinen?
• Dårlig lugt i vaskemaskinen:	<ul style="list-style-type: none"> • For lav dosering af vaskemiddel • 40°C program anvendes ofte, og 60/95°C program sjældent eller aldrig • Vaskemaskinen har ikke været anvendt i lang tid. <p>Afhjælpning: Vask ved 95°C med tom maskine og normal dosering af vaskemiddel.</p>
• Centrifugeringen starter med forsinkelse:	<ul style="list-style-type: none"> • Maskinens elektroniske kontrolsystem for ubalance reagerer på en uheldig fordeling af vasketøjet. <p>Vasketøjet løsnes og omfordes ved, at tromlen ændrer omdrejningsretning, og centrifugeringen påbegyndes igen. Dette kan gentage sig flere gange, indtil der ikke længere er ubalance, og normal centrifugering kan gennemføres.</p> <p>Fasen, hvor vasketøjet løsnes, varer ca. 10 minutter. Hvis vasketøjet stadig ikke er løst efter dette tidsrum, gennemfører maskinen ingen centrifugering.</p>
• Maskinen har en anderledes lyd:	<ul style="list-style-type: none"> • Maskinen har et moderne drivsystem, som frembringer en anden lyd end tidligere drivsystemer. <p>Dette nye drivsystem muliggør en roligere igangsætning og en bedre fordeling af vasketøjet ved centrifugering. Herved opnås også en bedre stabilitet.</p>
• Der kan ikke ses vand i tromlen:	<ul style="list-style-type: none"> • Moderne vaskemaskiner arbejder meget økonomisk med lave vandstande. Alligevel opnås et upåklageligt vaske- og skyllerresultat.
• Utilfredsstillende vaskeresultat:	<ul style="list-style-type: none"> • Der er brugt for lidt eller den forkerte type vaskemiddel. • Der er ikke foretaget forbehandling af vanskelige pletter forud for vasken. • Der er valgt forkerte program eller forkerte temperatur til vasken. • Der er fyldt for meget vasketøj i maskinen.
• Der er vaskemiddelrester i tøjet efter vasken:	<ul style="list-style-type: none"> • Dette skyldes sandsynligvis moderne vaskemidlers indhold af ikke-opløselige stoffer. Det er ikke et tegn på, at maskinen ikke skyller korrekt. <p>Børst eller ryst vasketøjet og vask det om nødvendigt igen.</p>
• Der er rester af skum efter den sidste skylning:	<ul style="list-style-type: none"> • Ved moderne vaskemidler kan der forekomme skum selv efter skylning. Dette forringer dog ikke kvaliteten af vasken.

Service

Hvis fejlen ikke kan afhjælpes v.h.a. ovenstående, forsøg da ikke selv at finde en eventuel fejl, men tilkald Electrolux Hvidevare Service. Se tlf. nr. på næste side.

Model

Prod nr

Serie nr

Ved bestilling af service skal disse numre oplyses.
Disse numrene er anført på maskinens typeskilt.

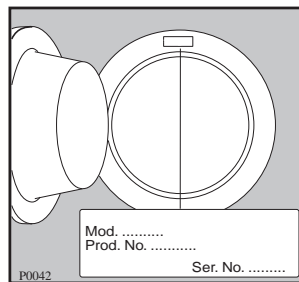

Tekniske data

Mål	Bredde	60 cm
	Højde	85 cm
	Dybde	58 cm
Elektrisk tilslutning	Spænding	220-230 V/50Hz
	Maks. strømforbrug	2200 W (10A)
Vandtryk	Minimum	5 N/cm ²
	Maksimum	80 N/cm ²
Anbefalet maksimal tøjmængde	Bomuld, linned	4,5 kg
	Syntetiske og sarte stoffer	2 kg
	Uld	1 kg
Centrifugering	Maksimum	1000 omdr./min. (FJS 1084)
		1100 omdr./min. (FJS 1184)
		1200 omdr./min. (FJS 1284)

CE Dette apparat opfylder kravene i EF-direktiv 89/336/EØF, 73/23 EØF.

Garanti

1 år fra den dokumenterede købsdag (gem købsnotaen). Garantien dækker fabrikations- og materialefejl, der måtte opstå ved normal brug i en privat husholdning i Danmark. Garantien omfatter materialer, nødvendige transportomkostninger og arbejds løn.

For Grønland og Færøerne gælder særlige regler.

Forbehold

Garantien omfatter ikke fejl og skader, som skyldes andre årsager end fabrikations- og materialefejl. Det er en forudsætning for garantien, at en reparation ikke er forsøgt foretaget af andre end Electrolux Hvidevare Service, der er vor autoriserede serviceorgan. Garantien dækker ikke uberettiget tilkald af service.

Produktansvar

Vort produktansvar er gældende ifølge «Lov om produktansvar». Denne lov gælder for skader på personer eller ting, som skyldes fejl ved selve det installerede apparat. Dette ansvar er gældende i 10 år efter, at apparatet er købt som fabriksnyt.

Forbehold

Vort produktansvar gælder ikke, hvis den pågældende skade skyldes et eller flere af følgende forhold:

- At maskinens installation ikke er udført i overensstemmelse med installationsanvisningen.
- At maskinen er anvendt til andet formål end beskrevet i brugsanvisningen.
- At de i denne brugs- og installationsanvisning nævnte sikkerhedsregler ikke er blevet fulgt.
- At en reparation er foretaget af andre end vor autoriserede serviceorganisation.
- At der er brugt uoriginale reservedele.
- At skaden er en transportskade, som må være opstået ved senere transport, f.eks. ved flytning eller videresalg.
- At skaden skyldes en form for anvendelse, som strider mod almindelig sund fornuft.
- Service og evt. reparationer skal udføres af vor autoriserede Service, se brugsanvisningen. Der må kun benyttes reservedele som er godkendt af førnævnte.

Service og reservedele

Electrolux Hvidevare Service har tre service-centre fordelt over landet. Her er det muligt at bestille service samt købe reservedele. Det er også muligt at bestille reservedele samt tilbehør hos forhandleren/el-installatører.

Benyt venligst nedennævnte telefonnummer:

 **70117400**

Når dette nummer benyttes, stilles der automatisk om til nærmeste center.

Adresser på servicecentre:

Lundtoftgårdsvej 99
2800 Lyngby

Ny Banegårdsgade 45
8000 Århus

Vejlevej 34
7000 Fredericia

Installation

Udpakning

-  Sørg for at skaffe Dem af med emballagematerialet på en sådan måde, at børn ikke kan komme til skade.

Tilbehør

Reduktionsnippel 3/4" - 1/2"
Filter til montering mellem tilførelseslange og vandhane.

Transportsikring

-  Vasketromlen er fastlåst med sikringer for at forhindre beskadigelse under transporten. Disse sikringer skal fjernes, inden maskinen tilsluttes:

1. Løsn højre skrue på bagsiden og tag den ud (brug en skrueøgle).
2. Læg maskinen på bagsiden, pas på at slanger m.v. ikke beskadiges.
3. Læg noget af polystyren-emballagen mellem maskinen og gulvet.
4. Fjern polystyrenblokken fra motoren. Frigør de to plastposer ved at fjerne klæbestrimlen.
5. Tag forsigtigt højre plastpose (1) ud ved at føre den ind mod maskinens midte.
6. Fjern på samme måde venstre plastpose (2) ved at føre den ind mod maskinens midte.
7. Fjern polystyrenunderlaget, rejs maskinen op, og løsn de sidste to skruer bagpå.
8. Tag de 3 plasticbolte (plastrør) ud og dæk de tre huller med de tre plasticskiver, der er anbragt på maskinens bagside.

Bemærk:

Det anbefales at gemme delene til transportsikring, da disse skal bruges igen, hvis maskinen skal transporteres (f.eks. ved en flytning).

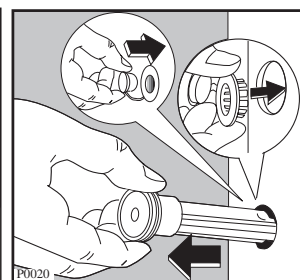
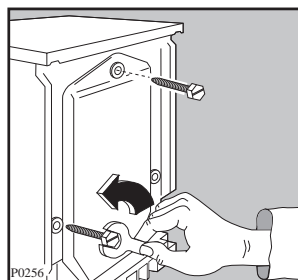
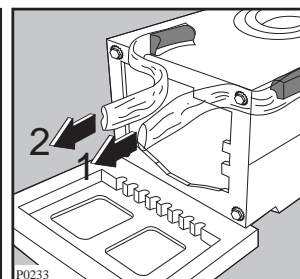
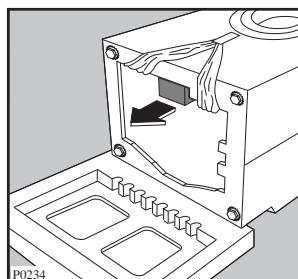
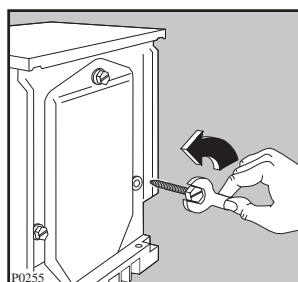

Placering

Vaskemaskinen skal helst placeres i et rum med gulv afløb, ellers bør den placeres på en vandtæt bakke.

Vaskemaskinen placeres på et fast og plant underlag. Trægulve kan godt fjedre, hvorfor det tilrådes at lægge en massiv træplade under maskinen.

Hvis maskinen opstilles på en sokkel eller lign., skal den sikres, evt. forankres, så den ikke kan falde ned. Vær opmærksom på, at maskinen ikke opstilles for tæt på vægge, køkkenelementer eller lign.

Hvis vandtilførsel og el-udtag ikke er i nærheden af, hvor maskinen ønskes placeret, anbefales det at kontakte en VVS-mand og/eller elektriker for at få foretaget en flytning.

Nivellering

Vaskemaskinen opstilles på sin plads og justeres derefter omhyggeligt ved at indstille de justerbare ben, så maskinen står helt plant (vandret).

Det anbefales at gøre dette meget omhyggeligt, da maskinen ellers kan ryste og støje, mens den arbejder.

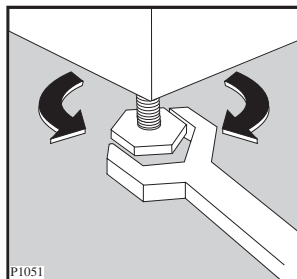

Vandtilførsel

Læg gummipakningen "A" i (se illustration) og tilslut vandtilførsesslangen på hanen med et 1/2" rørgvind.

Tilførsesslangen må ikke tilsluttes en forlængerslange. Hvis slangen er for kort, og De ikke ønsker at flytte hanen, udskiftes slangen komplet med en længere højtryksslange, der er specielt beregnet til at afhjælpe problemer af denne art.

Den anden ende af tilførsesslangen, som er forbundet til maskinen, kan drejes i alle retninger. Spændingsmøtrikken løsnes, slangen drejes, og møtrikken spændes til igen.

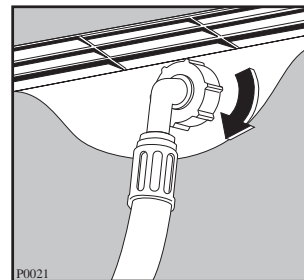
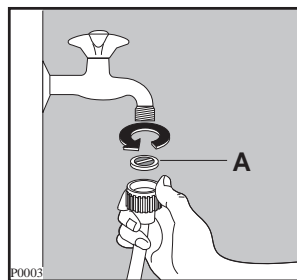

Kjære kunde,

les vennligst denne bruksanvisningen nøye.
Følg fremfor alt de sikkerhetsrådene som står på de første sidene i bruksanvisningen! Ta vare på bruksanvisningen slik at du slå opp i den igjen på et senere tidspunkt. Sørg vennligst for at bruksanvisningen følger med vaskemaskinen hvis den får nye eiere.

Transportskader

Kontrollér at maskinen ikke er skadet.

OBS! Eventuelle transportskader må umiddelbart meldes til den som har ansvaret for transporten.

Veiledning for bruk av denne bruksanvisningen

Noen avsnitt i bruksanvisningen er merket med spesielle symboler. Disse symbolene har følgende betydning:



Her finner du viktige opplysninger om sikkerhet og maskinens funksjon.



Her finner du supplerende opplysninger om maskinens betjening og praktiske bruk.



Her finner du opplysninger som er av betydning for miljøet.

Vårt bidrag til miljøet: Vi bruker resirkulert papir.

Innhold

Viktige sikkerhetsråd	26-27	Hvis maskinen ikke virker	38-39
Destruksjon	27	Garanti	40
Tips om miljøvern	27	Serviceavdeling	40
FOR BRUKEREN		FOR INSTALLATØREN	
Din nye vaskemaskin	28	Tekniske data	40
Beskrivelse av maskinen	28	Installering	41
Såpeskuff	28	Utpakking	41
Bruk	29	Tilbehør	41
Kontrollpanel	29	Transportsikring	41
Beskrivelse av maskinens panelfunksjoner	29	Plassering	42
Tips til vasking	30	Nivåjustering	42
Sortér vasketøyet	30	Vanninntak	42
Temperatur	30	Avløp	43
Hvor mye tøy kan du vaske på én gang?	30	- over kanten på en vask	43
Vaskemidler og tilsetningsmidler	30-31	- direkte i avløpsrøret	43
Tøysymboler	31	- i et grenrør til vaskens avløpsrør	43
Slik bruker du maskinen	32	Alminnelige bestemmelser (Nemko)	43
Legg vasketøyet i trommelen	32	Elektrisk tilkobling	43
Mål opp riktig såpemengde og det i såpeskuffen	32		
Ha i skyllemiddel	32		
Trykk på programknapp	32		
Velg vanntemperatur	32		
Velg ønsket program og start maskinen	33		
Maskinen har avsluttet programmet	33		
Programoversikt	34-35		
Vedlikehold	36		
Kabinett	36		
Såpeskuff	36		
Skuffehull	36		
Avløpsfilter	36		
Vanninnløpsfilter	37		
Rengjøring av vaskemaskinen	37		
Avkalking av vaskemaskinen	37		
Tiltak ved risiko for minusgrader	37		
Nødtømming	37		

Viktige sikkerhetsråd

Sikkerhetsrådene under er gitt av hensyn til den generelle sikkerhet. Les dem oppmerksomt før installasjon og bruk av vaskemaskinen!

Generell sikkerhet

- Forsøk aldri å reparere vaskemaskinen selv. Reparasjoner som ikke er utført av fagfolk, kan føre til alvorlige uhell eller driftsforstyrrelser.
- Hvis reparasjoner er påkrevet, må du ta kontakt med et autorisert servicesenter. Be om at det bare brukes originale reservedeler.
- Denne maskinen er bare beregnet på å bli betjent av voksne. La ikke barn tukle med betjeningsorganene eller leke med maskinen.
- Under hvitvask/kokevask blir glasset i luken svært varmt. Unngå å ta på glasset.
- Det kan forekomme at kjæledyr kryper inn i trommelen. Undersøk derfor trommelen før vask.

Installasjon

- All innvendig emballasje må fjernes før maskinen tas i bruk. Det kan føre til alvorlig skade på maskinen og innredning i nærheten av maskinen hvis transportsikringene ikke fjernes eller ikke fjernes helt. Se det relevante kapitlet i bruksanvisningen.
- Eventuelt elektrisk installasjonsarbeid i forbindelse med oppstilling av denne maskinen må utføres av en autorisert elektroinstallatør.
- Eventuelt rørleggerarbeid i forbindelse med oppstilling av denne maskinen må utføres av autorisert rørlegger.
- Når maskinen er installert, må det kontrolleres at den ikke står på den elektrisk ledningen.
- Hvis maskinen plasseres på et teppebelagt gulv, må det kontrolleres at luften kan sirkulere fritt mellom de justerbare bena og gulvet.

Bruk

- Vaskemaskinen er bare beregnet til å bli brukt i private husholdninger. Den må ikke brukes til andre formål enn det den er konstruert for.
- Vask bare tekstiler som er beregnet på maskinvask. Følg vaskeanvisningene på plaggene.
- Trommelen må ikke overfylles. Følg instruksjonene i bruksanvisningen.
- Kontroller at alle lommer er tomme. Gjenstander som mynter, sikkerhetsnåler, spiker og skruer kan skade maskinen alvorlig.
- Plagg som er fuktet med petroleum, sprit, tri osv. må ikke vaskes i vaskemaskinen. Hvis slike væsker har blitt brukt til flekkfjerning får vask, skal de ha fordampet helt før plaggene legges i vaskemaskinen.
- Mindre plagg som sokker, belter og lignende vaskes best i vaskepose eller putevar slik at de ikke kan komme i klemme mellom trommelen og karet.
- Bruk bare den anbefalte mengde skyllemiddel. For mye skyllemiddel kan skade vasketøyet.
- La luken stå på gløtt når maskinen ikke er i bruk. Dermed unngår du at pakningen i luken deformeres, og at det oppstår dårlig lukt i maskinen.
- Kontroller alltid at trommelen er tømt for vann før du åpner luken. Hvis den ikke er tømt, må du pumpe ut vannet først som beskrevet i bruksanvisningen.
- Trekk ut stikkkontakten og steng vannkranen når du er ferdig med å bruke vaskemaskinen.

Sikkerhet for barn

- Barn er ofte ikke klar over faren ved elektriske apparater. Når maskinen er i gang, bør barna være under oppsyn og ikke få lov til å leke med vaskemaskinen.
- Emballasjematerialene, f.eks. plastfolie og polystyren, kan være farlige for barn - kvelningsfare! Hold dem utenfor barnas rekkevidde.
- Oppbevar alle vaskemidler på et sikkert sted utenfor barnas rekkevidde.
- Når maskinen en gang skal skrotes, skal du trekke støpselet ut av stikkontakten, klippe av den elektriske ledningen og destruere støpselet og den resterende delen av ledningen. Ødelegg lukeløsen slik at barn som leker, ikke kan bli sperret inne i vaskemaskinen.

Destruksjon

Emballasjematerialer

Alle materialer som er merket med symbolet , kan gjenbrukes.

>PE< polyetylen

>PS< polystyren

>PP< polypropylen

Det betyr at de kan resirkuleres ved å deponere dem i containere som er merket tilsvarende.

Maskinen

Henvend deg til godkjente mottaksstasjoner for gamle husholdningsprodukter. Gjør ditt bidrag til å holde Norge rent!

Tips om miljøvern

For å redusere vann- og energiforbruket og bevare miljøet anbefaler vi at du følger disse rådene:

- Normalt skittent vasketøy kan vaskes uten forvask for å spare vaskemiddel, vann og tid (og det reduserer også miljøbelastningen!).
- Maskinen arbeider mest økonomisk når trommelens kapasitet utnyttes helt.
- Hvis du bare skal vaske en mindre mengde, bør du bruke bare halvparten eller to tredjedeler av anbefalt mengde vaskemiddel.
- Flekker og tilsmussing kan fjernes delvis før vask. På den måten kan vasketøyet vaskes på lavere temperatur.
- Mål alltid opp vaskemiddelmengden avhengig av vannets hardhetsgrad, vasketøyets skittenhetsgrad og den mengden vasketøy du legger i maskinen.

Din nye vaskesmaskin

Din nye vaskemaskin med Jet System oppfyller alle krav til moderne klesvask: strøm og vannforbruk tilpasses automatisk vasketøymengde og -type.



- **En temperaturvelger** gir deg mulighet for å velge akkurat den temperaturen som er best egnet til hvert program.
- **Det spesielle ullprogrammet** med et nytt, skånsomt vaskesystem behandler dine ullplagg med største varsomhet.
- **Automatisk nedkjøling av vaskevannet til 60°C** før tømning på 95°C-programmet reduserer kuldesjokket for vasketøyet og bidrar til å redusere krølling.
- **Kontrollsystem mot ubalanse** sørger for at maskinen står stabilt når den sentrifugerer.

Beskrivelse av maskinen

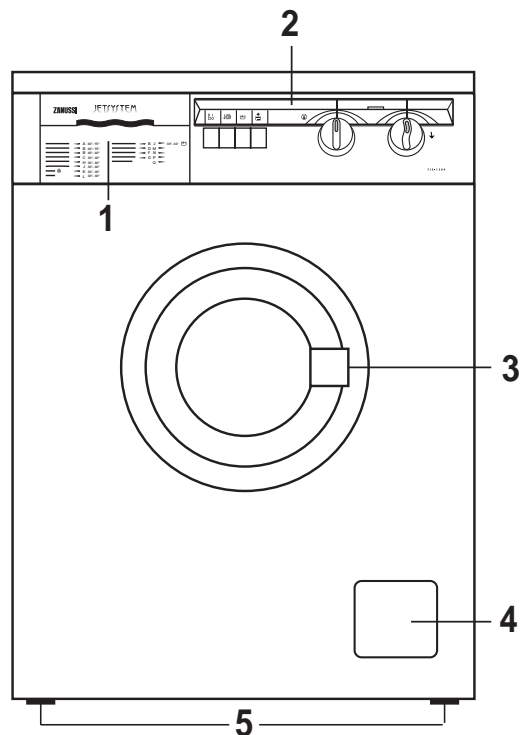
- 1 Såpeskuff
- 2 Kontrollpanel
- 3 Dørhåndtak
- 4 Avløpsfilter
- 5 Justerbare ben



Såpeskuff

-  Rom til forvask
-  Rom til hovedvask
-  Rom til skyllemiddel

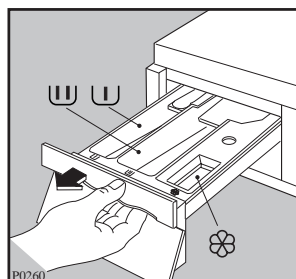

Bruk

Kontrollpanel

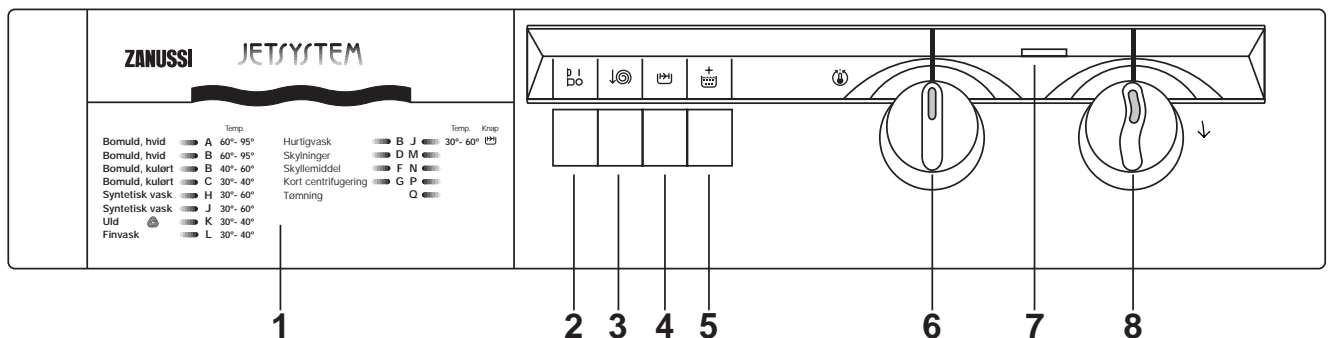

1 Programtabell

Det selvklebende programkortet på norsk er vedlagt bruksanvisningen.

2 AV/PÅ-knapp (strømbryter)

Når denne knappen trykkes inn, starter maskinen på det programmet som er valgt.

Hvis du trykker på denne knappen igjen (trykker knappen ut), slås maskinen av.

3 Knapp for redusert sentrifugeringshastighet

Når du trykker på denne knappen reduseres omdreiningsstallet ved sentrifugering

- ved **hvit-/kulørtvask**, progr. «D», «F» og «G» fra 1000/1100/1200 til 650 omdr.min. avhengig av modelltype
- ved **lettstelt og finvask**, fra 900 til 650 omdr.min. (alle modeller) (progr. «P»)
- ved **ullvask**, fra 1000 til 650 omdr.min. (alle modeller) (progr. «P»).

4 Knapp for hurtigvask

Hvis du trykker på denne knappen på programmene «B» og «J», blir vasketiden redusert.

Denne knappen er spesielt nyttig når du skal vaske plagg som bare er lite skitne.

Maks. anbefalt temperatur: 60°C.

5 Knapp for intensiv skylling

Hvis du trykker på denne knappen på normalprogrammene for bomull og lin, utføres skyllingen med mer vann.

Dette anbefales i områder hvor vannet er spesielt bløtt og for personer med følsom hud.

6 Temperaturvelger

Sett temperaturvelgeren på ønsket vasketemperatur.

Av programoversikten kan du se hvilke temperaturer som egner seg til de forskjellige programmene. Temperaturvelgeren kan vises både med og mot urviseren.

Når temperaturvelgeren står på , blir vannet ikke oppvarmet.

7 Driftskontrollampe

Denne lampen lyser når maskinen starter og den sluker når det trykkes på AV/PÅ-knappen igjen.

8 Programvelger

Velg program avhengig av hva du skal vaske og hvor skittent det er. Skru programvelgeren med urviseren til ønsket vaskeprogram.

Tips til vasking

Sortér vasketøyet

- Du bør ikke la tøyet bli liggende for lenge, især ikke når det er vått. Fuktig vasketøy kan mugne og få en ubehagelig lukt. Muggflekker (jordslag) kan ikke fjernes.
- Studér den oversikten i denne bruksanvisningen som forklarer betydningen av vaskesymbolene i tøyet.
- Følgende punkter er særlig viktige:

En strek under vaskebaljen betyr at plaggene ikke må vaskes på programmer beregnet for holdbare tekstiler som bomull eller lin.

Hvite tekstiler må ikke vaskes sammen med fargede tekstiler.

Strykefrie tekstiler som polyester/bomull bør behandles som syntetiske tekstiler.

Mindre holdbare tekstiler som akryl og de fleste gardinstoffer bør behandles som sarte tekstiler.

Ullprogrammet er spesielt beregnet på ren, ny ull, som er merket som maskinvaskbar.

Andre typer ull og ullblandinger kan krympe eller filte hvis de vaskes i vaskemaskin.

Temperatur

- Vi anbefaler deg å vaske hvite bomullsplagg og lin på 60°C i stedet for 95°C. Hvis tøyet ikke er særlig skittent, vil det bli like rent på 60°C, og samtidig sparer du omkring 30% i energi.
- Det samme gjelder til en viss grad også for vaskeekte fargede plagg. De krever normalt en temperatur på 60°C, men hvis de ikke er spesielt skitne, vil de bli like rene selv på 40°C.
- Plagg med ikke vaskeekte farger bør ikke vaskes på temperaturer over 40°C. Hvis plagg med vaskeekte og ikke vaskeekte farger vaskes sammen, bør de behandles som plagg med ikke vaskeekte farger, og temperaturen bør derfor ikke overskride 40°C.
- Holdbare hvite og fargede syntetiske tekstiler kan normalt vaskes på 60°C, men også i dette tilfellet er vask på 40°C tilstrekkelig hvis plaggene ikke er særlig skitne. Imidlertid kan det av hygieniske årsaker være tilrådelig å benytte 60°C vasketemperatur (bakterievekst).
- Sarte syntetiske tekstiler, tekstiler med ikke vaskeekte farger og ullplagg må aldri vaskes på temperaturer over 40°C.

Hvor mye tøy kan du vaske på én gang?

Strengt tatt burde du alltid veie vasketøyet.

Trommelen kan maksimalt ta 4,5 kg bomull.

For syntetiske og sarte tekstiler er den maksimale kapasiteten 2 kg og for ull 1 kg.

Da veiing kan være litt omstendelig, foreslår vi at du beregner vekten etter hvor full trommelen er:

Bomull og lin: full trommel, men ikke overfull

Syntetiske tekstiler: trommelen ikke mer enn 2/3 full.

Ull eller finvask: trommelen ikke mer enn 1/2 full.

Før du legger tøyet i maskinen:

- Reparér alle rifter og hull.
- Fest løse knapper og lukk trykknapper og glidelåser.
- Ikke vask plagg som trevler - reparér falden før vask.
- Tøm lommene for alle små løse gjenstander. Spiker, nåler, klips og lignende kan skade såvel tøyet som maskinen alvorlig. Fjern gardinkroker.
- Vask fargede plagg - især plagg med ikke vaskeekte farger - for seg når du vasker dem for første gang. De mister normalt en del av fargen første gang de vaskes.
- Bruk flekkfjerner på gjenstridige flekker som gress, rust, tjære, maling, blekk og lignende før tøyet vaskes.
- Bruk flyktige væsker som terpentin til å fjerne f eks malingflekker. Vent i så fall til tøyet er helt tørt før du vasker det.
- Vaskemaskinprodusenten er ikke ansvarlig for skader som skyldes bruk av flyktige, brennbare eller giftige stoffer.

Vaskemidler og tilsetningsmidler

Gode vaskeresultater avhenger blant annet av det vaskemiddelet og den mengden som blir brukt.

Det finnes særlige vaskemidler til kulørtvask, skånevask og ullvask.

Bruk bare førsteklases vaskemidler som er beregnet til vaskemaskiner.

Følg vaskemiddelprodusentens anvisninger og ha i vaskemiddel i forhold til hvor mye og hvor skittent vasketøy du har og vannets hardhetsgrad. Hvis du ikke kjenner vannets hardhetsgrad i ditt område, kan du få opplysninger om dette hos ditt lokale vannverk.

Underdosering av vaskemiddel kan medføre at smusset setter seg på tøyet igjen i form av grå nupper.

For mye vaskemiddel er unødvendig og øker miljøbelastningen. Selv biologisk nedbrytbare vaskemidler inneholder stoffer som i større mengder kan skade den økologiske balansen.

Kontrollér alltid plaggens vaskesymboler slik at plaggene vaskes ved korrekt temperatur. Plaggene kan misfarges hvis de vaskes ved høyere temperaturer enn det som er angitt.

Vaskepulver

Ha vaskepulveret i de riktige rommene i såpeskuffen før programmet startes.

Konsentrert vaskepulver

Velg ikke programmer med forvask når du bruker konsentrerte vaskemidler.

Hell konsentrert vaskepulver i rommet for hovedvask.

Flytende vaskemiddel

Et velegnet flytende vaskemiddel kan brukes i stedet for vaskepulver til programmer med lave eller middels høye temperaturer. Du må da velge et program uten forvask. Ha det flytende vaskemiddelet i rom  i såpeskuffen umiddelbart før programmet startes.





























Flytende tilsetningsmidler

Eventuelle tilsetningsmidler til mykgjøring av vasketøyet skal helles i rom «» i såpeskuffen før programmet startes. Det er spesielt fornuftig å tilsette et skyllemiddel hvis tøyet skal tørkes i tørketrommel etter vask fordi det fjerner statisk elektrisitet i tøyet.

Doseringen bør følge blekemiddelprodusentens anbefalinger.

Tøysymboler

De fleste klesplagg er merket med vaske-/rensensymbol, som er til god hjelp ved behandlingen av klesplaggene.

<p>NORMAL VASK</p>  <p>VASKING</p>  <p>SKÅNSOM VASK</p>	 <p>Vask ved 95°</p>	 <p>Vask ved 60°</p>	 <p>Vask ved 40°</p>	 <p>Vask ved 30°</p>	 <p>Håndvask</p>	 <p>Kan ikke vaskes</p>
 <p>BLEKING</p>	 <p>Tåler klorbleking</p>		 <p>Tåler ikke bleking</p>			
 <p>STRYKING</p>	 <p>Høy temperatur, høyst 200°C</p>	 <p>Middels temperatur, høyst 150°C</p>	 <p>Lav temperatur, høyst 110°C</p>	 <p>Kan ikke strykes</p>		
 <p>RENSING</p>	 <p>Kan renses med alle løsemidler</p>	 <p>Kan renses med perkloretylen, alkohol, R111 og R113</p>	 <p>Kan renses med bensin, ren alkohol og R113</p>	 <p>Kan ikke renses</p>		
 <p>TØRKING</p>	 <p>Flat-tørrking</p>	 <p>Drypptørrking</p>	 <p>Hengtørrking</p>	 <p>normal temperatur</p>  <p>lav temperatur</p> <p>Tørrking i tørketrommel</p>	 <p>Ikke tørrking i tørketrommel</p>	

Slik bruker du maskinen

Før du legger vasketøy i maskinen for første gang, bør du gjennomføre et program på 60°C uten forvask for å rengjøre vaskemaskinens trommel og innvendige deler. Ha et 1/2 målebeger vaskemiddel i rommet for hovedvask i såpeskuffen og gjennomfør en vaskeprogram uten vasketøy.

1. Legg vasketøyet i trommelen

Lukk opp luken. Legg plaggene som skal vaskes, i trommelen ett ad gangen. Legg dem så flatt som mulig. Steng luken.

Du skal høre at låsen går i hakk.

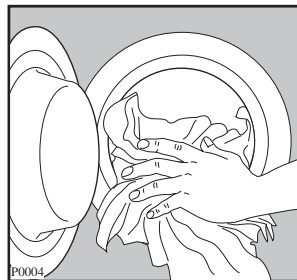

2. Mål opp riktig såpemengde og det i såpeskuffen

Trekk ut såpeskuffen i betjeningspanelet. Mål opp den såpemengden som kreves i et målebeger og hell såpen i rommet for hovedvask. Hvis det også skal foretas forvask, må det også helles en viss mengde vaskepulver i rom .

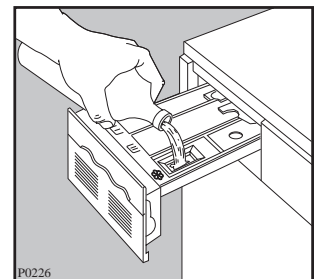
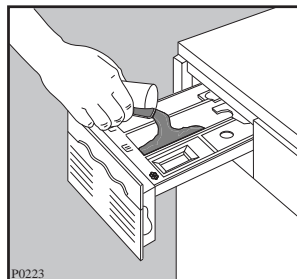

3. Ha i skyllemiddel

Ha i skyllemiddel i rommet merket  hvis det er nødvendig.

Middelet må ikke stå høyere enn MAX-merket.

4. Velg ønsket funksjon avhengig av valgt program

5. Velg vanntemperatur

Drei temperaturvelgeren på ønsket temperaturverdi.

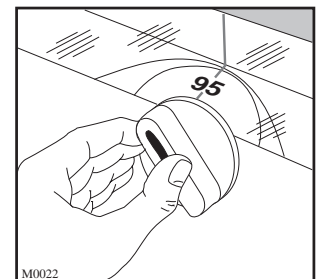
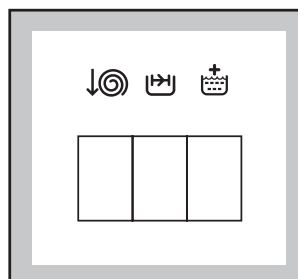

6. Velg ønsket program og start maskinen

Skru på vannet.

Kontrollér at avløpsslangen er plassert korrekt.

Drei programvelgeren med urviseren til ønsket program.

Trykk inn AV/PÅ-knappen: driftskontrollampen lyser, og maskinen starter.

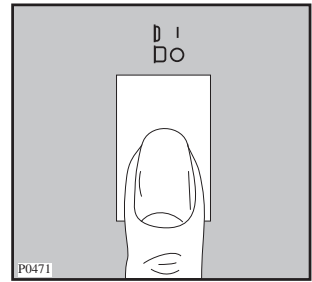
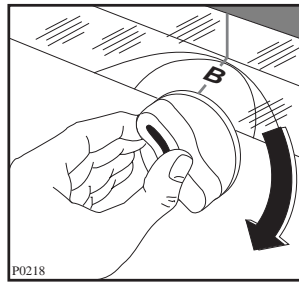

7. Maskinen har avsluttet programmet

Maskinen stanser automatisk.

Hvis du har valgt et skåneprogram, må du huske å tømme ut vannet etter siste skyll.

Vent to minutter før du åpner luken for å gi den elektriske låsemekanismen (barnesikring) tid til å utløse.

Trykk AV/PÅ-knappen inn igjen, driftskontrollampen slukner.

Steng vannkranen og trekk støpselet ut av stikkontakten.

Lukk opp luken og ta ut tøyet.







Kontrollér at trommelen er helt tom ved å dreie den rundt med hånden.

La luken stå åpen en stund slik at resterende vann i trommelen kan fordampe.

Programoversikt

Normalprogrammer for bomull og lin

Maks. vasketøymengde: 4,5 kg

Program	Temperatur	Tekstiltype	Program- beskrivelse	Tilvalgs- funksjoner med knapper	Forbruksverdier *		
					Energi kWh	Vann l	Tid min.
A	60°-95°	HVITVASK MED FORVASK: svært skitne arbeidsskjorter, sengetøy, duker, undertøy, håndklær	Forvask på 40°C, hovedvask på 60°-95°C, 3 skyllinger, lang sentrifugering	 	2,0	63	150
B	60°-95°	HVITVASK UTEN FORVASK: normalt skittent sengetøy, håndklær, kjøkkenhåndklær, undertøy	Vask på 60°-95°C, 3 skyllinger, lang sentrifugering	 	1,7	54	130
B**	40°-60°	VASKEEKTE KUL- ØRTE TEKSTILER UTEN FORVASK: un- dertøy, frottéplagg, du- ker, håndklær, sengetøy	Vask på 40°-60°C, 3 skyllinger, lang sentrifugering	 	1,00	51	125
B+ 	30°-60°	HURTIGVASK til lite brukt sengetøy, lite skittent hverdagstøy, treningstøy osv.	Vask på 30°-60°C, 3 skyllinger, lang sentrifugering	 	0,8	72	65
C	30°-40°	IKKE-VASKEEKTE KULØRTE TEKSTILER UTEN FORVASK: skjorter, bluser, undertøy	Vask på 30°-40°C, 3 skyllinger, lang sentrifugering	 	0,65	51	85
D Skyllinger	KALD	Ekstra skyllinger for håndvaskede plagg	3 skyllinger, lang sentrifugering	 	0,1	39	45
F Myk- skylling	KALD	Til nyvaskede tekstiler som skal etterbehandles (med stivelse eller skyllemiddel)	1 skylling, lang sentrifugering		0,05	15	25
G Senti- fugering		Normal sentrifugering for håndvasket vasketøy	Lang sentrifugering		-	-	10

* Disse forbruksverdiene er bare veiledende og avhenger av vasketøyets type og mengde, vann- og omgivelsestemperaturen. De referer til varmeste vanntemperatur som er de enkelte programmene er beregnet for.

** Program **B** på 60°C er referanseprogram for opplysningene på energimerket i samsvar med rådsdirektiv 92/75/EØF.

Programoversikt

Skåneprogrammer for syntetiske tekstiler, sarte tekstiler og ull

Maks. vasketøymengde: 2 kg, ull 1 kg

Program	Temperatur	Tekstiltype	Program- beskrivelse	Tilvalgs- funksjoner med knapper	Forbruksverdier *		
					Energi kWh	Vann l	Tid min.
H	30°-60°	LETTSTELT MED FORVASK: svært skitne syntetiske tekstiler, undertøy, strykefrie skjorter, bluser	Forvask på 40°C, hovedvask på 30°-60°C, 3 skyllinger, skyllestopp		1	63	90
J	30°-60°	LETTSTELT UTEN FORVASK: syntetisk undertøy, lite skitne strykefrie skjorter	Vask på 30°-60°C, 3 skyllinger, skyllestopp		0,8	57	75
J+ 	30°-60°	HURTIGVASK f.eks. til lite skittent treningstøy	Vask på 30°-60°C, 3 skyllinger, skyllestopp		0,45	45	35
K	30°-40°	ULLVASK:  vaskeprogram for ullplagg, for plagg med ullmerket eller merket "filter ikke" eller "tåler maskinvask"	Vask på 30°-40°C, 3 skyllinger, skyllestopp		0,55	54	55
L	30°-40°	FINVASK: til alle sarte tekstiler, f.eks. gardiner	Vask på 30°-40°C, 3 skyllinger, skyllestopp		0,6	50	50
M Skyllinger	KALD	Håndvaskede plagg kan skylles på dette programmet	3 skyllinger, skyllestopp		0,02	38	20
N Myk- skylling	KALD	Skylling med skyllemiddel av tøy vasket i hånden	1 skylling, skyllestopp		-	14	5
P Kort senti- fugering		Separat sentrifugering av tøy som er vasket i hånden eller til utpumping og sentrifugering etter disse programmene	Tømming og kort sentrifugering		-	-	5
Q Tømming		Til utpumping av vannet fra dette programmet (uten sentrifugering)			-	-	1

* Disse forbruksverdiene er bare veiledende og avhenger av vasketøyets type og mengde, vann- og omgivelsestemperaturen. De referer til varmeste vanntemperatur som er de enkelte programmene er beregnet for.

Når siste skyll er slutt, stopper vaskemaskinen uten å tømme ut vannet for at tøyet ikke skal bli krøllete. Velg program P eller Q for å tømme ut vannet.

Vedlikehold

Kabinett

Utsiden av maskinen kan vaskes med varmt vann og et vanlig nøytralt, ikke-slipende vaskemiddel. Vask etter med rent vann og tørk av etterpå.

Viktig: Det må ikke brukes teknisk sprit, tynner eller andre løsemidler.

Såpeskuff

Etter noen tid vil vaske- og skyllemidlene etterlate avleiringer i skuffen.

Den bør derfor spyles med vann fra tid til annen. Om nødvendig kan såpeskuffen fjernes helt fra maskinen ved å trykke ned låsen øverst til venstre.

Den øverste delen av rommet til tilsetningsmidler kan også fjernes for å lette rengjøringen.

Hvis det samler seg vann i skyllemiddelbeholderen etter avsluttet vaskeprogram, må hele beholderen rengjøres.

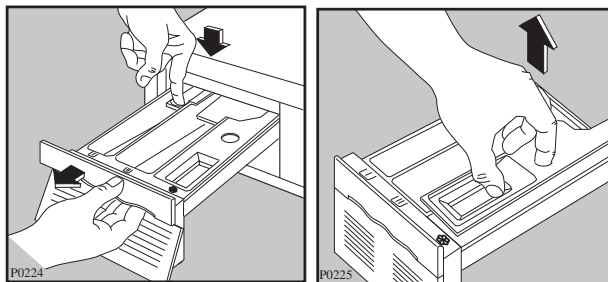

Skuffehull

Det kan også samle seg avleiringer av vaskemiddel inne i hullet til såpeskuffen.

Dette bør fjernes med en gammel tannbørste. Når du er ferdig med rengjøringen, setter du såpeskuffen på plass igjen og kjører et skylleprogram uten tøy i maskinen.

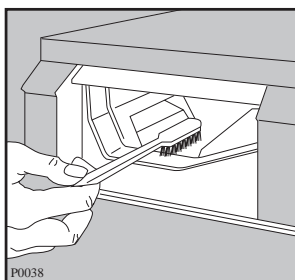

Avløpsfilter

Avløpsfilteret samler opp tråder og mindre gjenstander som har vært etterlatt i vasketøyet. Kontrollér med jevne mellomrom at filteret er rent for å sikre at det ikke oppstår driftsforstyrrelser.

1. Åpne luken som dekker filteret.
2. Sett en skål under filteret og skru det ut ved å skru lokket mot urviseren.
3. Ta ut filteret.
4. Skyll filteret i rennende vann.
5. Sett det deretter på plass igjen og steng luken.

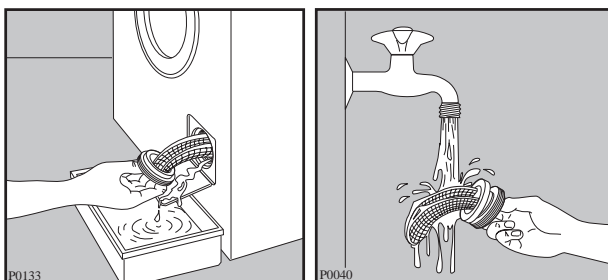
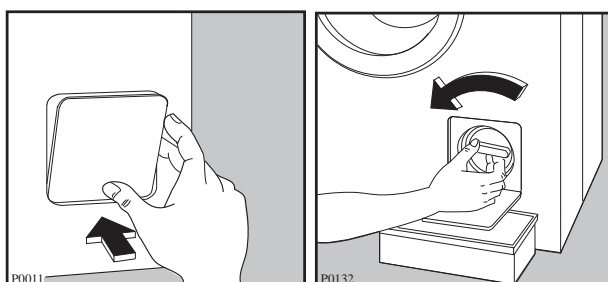

Vanninnløpsfilter

Hvis du oppdager at maskinen krever lengre tid enn normalt på å bli fylt med vann, bør du undersøke om vanninnløpsfilteret er tilstoppet.

Steng vannkranen og skru av påfyllingsslangen fra vannkranen. Ta ut filteret med en tang og rens det f.eks. med en tannbørste. Sett det deretter på plass igjen og skru påfyllingsslangen fast på vannkranen.

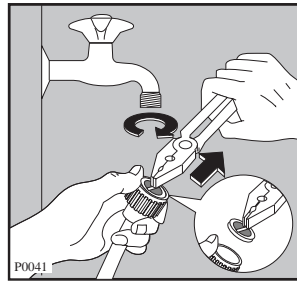

Rengjøring av vaskemaskinen

Hvis du vasker ofte på lave vasketemperaturer og/eller bruker lav vaskemiddeldosering, anbefales det å rengjøre vaskemaskinen en gang i måneden.

Det forhindrer at det dannes mugg i maskinen som kan forårsake dårlig lukt.

Ha i en normal mengde vaskemiddel i vaskemiddelskuffen og la maskinen gjennomføre et fullt vaskeprogram **uten vasketøy** ved så høy temperatur som mulig (95°C).

Avkalking av vaskemaskinen

Dersom vannets hardhetsgrad er høyere enn 7°dH, må vaskemaskinen avkalkes minst 4 ganger i året. (Ta kontakt med kommunens tekniske forvaltning for å få opplyst vannets hardhetsgrad).

Kalkavleiringer på varmeelementet kan forkorte dets levetid.

Doser med ca. 1,5 dl sitronsyre istedenfor vaskemiddel og gjennomfør et vaskeprogram **uten vasketøy** ved så høy temperatur som mulig (95°C).

Tiltak ved risiko for minusgrader

Dersom vaskemaskinen kan bli utsatt for frostgrader, må du utføre følgende forebyggende tiltak:

1. Steng vannkranen og skru av vanninntaksslangen.
2. Legg enden av hhv. inntaks- og avløpslangen ned i en balje på gulvet.
3. Velg program «O» og la det kjøre helt til det slutter.
4. Skru vanninntaksslangen fast på maskinen igjen og hekt avløpslangen på plass igjen.
5. Trykk AV/PÅ-knappen inn igjen.

På den måten sikrer du deg at det ikke er vann tilbake i maskinen som kan forårsake skader hvis det fryser.

Før du tar vaskemaskinen i bruk igjen, må du sikre deg at romtemperaturen er over frysepunktet.

Nødtømming

Hvis det av en eller annen grunn er tvingende nødvendig å tømme maskinen, må du gå frem på følgende måte:

1. Trekk støpselet ut av stikkkontakten.
2. Steng vannkranen.
3. La vaskevannet i maskinen få lov til å kjøle av.
4. Sett en balje på gulvet foran maskinen til å samle opp vaskevannet.
5. Løs filteret.

Hvis maskinen ikke virker

Noen opplysninger om hvordan du selv kan fjerne mindre driftsforstyrrelser uten å måtte tilkalle en fagmann.

• FEILTYPE	• MULIG ÅRSAK
• Maskinen går ikke i gang:	<ul style="list-style-type: none">• Er sikringene i orden?• Sitter støpselet ordentlig i stikkkontakten?• Er luken til maskinen helt stengt?• Er vaskeprogrammet riktig innstilt?• Er vannkranen åpen?• Er AV/PÅ-knappen trykket inn?
• Maskinen tar ikke inn vann:	<ul style="list-style-type: none">• Er vannkranen åpen? Kommer det vann ut av kranen?• Er vanntrykket tilstrekkelig?• Er påfyllingsslangen klemt eller bøyd?• Er filteret på påfyllingsslangen tilstoppet?
• Maskinen tømmes samtidig med at den tar inn vann:	<ul style="list-style-type: none">• Er avløpsslangen riktig plassert? Slangen skal heves min. 60 cm før den ledes til et avløp.
• Maskinen sentrifugerer ikke/tømmes ikke:	<ul style="list-style-type: none">• Er avløpsslangen klemt eller bøyd?• Er avløpsfilteret tilstoppet? Det må renses med jevne mellomrom• Har du valgt et program med skyllestopp?
• Maskinen vibrerer og bråker for mye:	<ul style="list-style-type: none">• Er alle transportsikringene fjernet?• Står vaskemaskinen stabilt og plant?• Er det tilstrekkelig plass mellom vaskemaskinen og vegger eller skap?• Er det for mye vasketøy i trommelen?• Er vasketøyet ujevnt fordelt i trommelen (ubalanse)?
• Vann renner ut på gulvet:	<ul style="list-style-type: none">• Er vaskemiddelet riktig dosert? For mye vaskemiddel kan føre til at det skummer over• Er vaskemiddelet beregnet til maskinvask?• Er såpeskuffen gjort ren slik at den ikke er tilstoppet?• Er avløpsslangen satt ordentlig fast?• Er avløpsfilteret satt tilbake på plass etter rengjøring?• Er slangen tett? Er det lekkasjer i noen av sammenkoblingene eller ved kranen?
• Luken kan ikke åpnes:	<ul style="list-style-type: none">• Er et program i gang?• Er luken fortsatt låst?• Har du valgt et program med skyllestopp?

• FEILTYPE	• MULIG ÅRSAK
<ul style="list-style-type: none"> • Dårlig lukt i vaskemaskinen kan skyldes: 	<ul style="list-style-type: none"> • For lav vaskemiddeldosering. • At det vaskes ofte på 40°C og sjelden eller aldri på 60/95°C. • At vaskemaskinen ikke har vært i bruk i lang tid. Tiltak: Gjennomfør en vask med tom maskin og normal vaskemiddeldosering på 95°C.
<ul style="list-style-type: none"> • Sentrifugeringen begynner med forsinkelse: 	<ul style="list-style-type: none"> • Maskinens elektroniske ubalanse-kontrollsystem har koblet seg inn på grunn av en uheldig fordeling av vasketøyet i maskinen. Plaggene løses opp og fordeles på ny ved at trommelen skifter retning flere ganger. Deretter starter sentrifugeringen igjen. Dette kan skje flere ganger etter hverandre til ubalansen er fjernet og sentrifugeringen kan gjennomføres. Fasen der maskinen forsøker å fjerne en slik ubalanse, varer i ca. 10 minutter. Hvis vasketøyet ikke kan løses pent opp innenfor dette tidsrommet, gjennomfører maskinen ingen sentrifugering.
<ul style="list-style-type: none"> • Maskinen har en annerledes lyd: 	<ul style="list-style-type: none"> • Maskinen har et moderne drivsystem som ikke støyer så mye som eldre systemer. Det nye drivsystemet starter forsiktig, og plaggene fordeles bedre før sentrifugering. Det resulterer i færre vibrasjoner og mindre støy.
<ul style="list-style-type: none"> • Det er ikke vann å se i trommelen: 	<ul style="list-style-type: none"> • Moderne vaskemaskiner er mer økonomiske og bruker mindre vann. Vaske- og skylleresultatet er imidlertid helt på topp.
<ul style="list-style-type: none"> • Utilfredstillende vaskeresultater: 	<ul style="list-style-type: none"> • Det har blitt brukt for lite vaskemiddel eller et vaskemiddel som ikke er egnet. • Vanskelige flekker har ikke blitt behandlet før vask. • Det har ikke blitt valgt korrekt temperatur eller program. • For mye vasketøy i trommelen.
<ul style="list-style-type: none"> • Rester av vaskemiddel på tøyet etter vaske: 	<ul style="list-style-type: none"> • Dette skyldes høyst sannsynlig ikke-løselige komponenter i vaskemiddelet og er ikke et tegn på dårlig skylling. Børst eller rist plaggene og vask dem igjen om nødvendig.
<ul style="list-style-type: none"> • Skumming etter siste skylling: 	<ul style="list-style-type: none"> • Moderne vaskemidler kan forårsake skumming selv etter skylling, men det har ikke noen betydning for vaskeresultatet.

Hvis du ikke er i stand til å finne eller løse feilen etter disse kontrollene, bør du ta kontakt med forhandleren eller nærmeste servicesenter. Før du ringer, bør du finne frem modellbetegnelse, serienummer og produktnummer, som du finner på typeskiltet.

GARANTI

Levering skjer etter kjøpsloven av 1.1.89, supplert med NEL's leveringsbetingelser.

Oppstår det problemer med produktet, bør henvendelse skje til forhandler hvor produktet er kjøpt.

Hovedkontor:

ELECTROLUX NORGE A/S
Spireavn. 14
Postboks 246 Økern
0510 Oslo
Telefon: 22 63 55 00
Telefax: 22 65 86 80

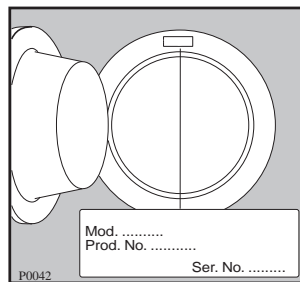

Sentral serviceavdeling/sentralt reservedelslager:

Vollebekkvn. 2, Risløkka
Postboks 92 Risløkka
0516 Oslo

Adm. og tekn. avdeling: Telefon: 22 72 58 00
Telefax: 22 64 17 74

Bestilling service: Telefon: 22 72 58 00
Telefax: 22 72 58 25

Bestilling reservedeler: Telefon: 22 72 58 10
Telefax: 22 72 58 20

Tekniske data

Yttermål	Bredde Høyde Dybde	60 cm 85 cm 58 cm
Elektrisk tilkobling	Spenning Maks. strømforbruk	220-230 V / 50 Hz 2200 W (10A)
Vanntrykk	Minimum Maksimum	5 N/cm ² 80 N/cm ²
Anbefalt maksimal tøymengde	Bomull, lin Syntetiske stoffer, sarte stoffer Ull	4,5 kg 2 kg 1 kg
Sentrifugering	Maksimum	1000 omdr. /min. (FJS 1084) 1100 omdr. /min. (FJS 1184) 1200 omdr. /min. (FJS 1284)



Dette apparat oppfyller kravene i EU-direktiv 89/336/EØF, 73/23/EØF.

Installering

Utpakking

 Hold emballasjematerialet langt bort fra små barn slik at de ikke kan leke med det.

Tilbehør

Reduksjonsnippel 3/4" - 1/2".

Filter for montering mellom påfyllingslange og kran.

Transportsikring

 Vasketrommelen er låst med sikringer for at den ikke skal skades under transporten. Disse sikringene må fjernes før maskinen kobles til:

1. Løs høyre skrue på baksiden og ta den ut (bruk en skrunøkkel).
2. Legg maskinen ned på baksiden. Kontrollér samtidig at slangene ikke blir klempt.
3. Legg litt av polystyrenemballasjen under maskinen.
4. Fjern polystyrenblokken fra motoren og frigjør de to plastposene ved å fjerne klebebåndet.
5. Trekk den høyre polystyrenposen (1) forsiktig ut ved å føre den inn mot midten av maskinen.
6. Trekk ut den venstre polystyrenposen (2) på samme måte ved å føre den inn mot midten av maskinen.
7. Fjern polystyrenunderlaget, reis maskinen opp og skru ut de to siste skruene på baksiden.
8. Trekk ut de 3 plastboltene og dekk de 3 hullene med de tre plastpluggene som befinner seg på baksiden av maskinen.

OBS!

Det er en god idé å ta vare på transportsikringene hvis det skulle bli aktuelt å transportere maskinen senere.

Maskinen må aldri fraktes uten at transportsikringene (de 3 boltene) er montert. Trommelen vil kunne lage stygge bulker i kabinettet.

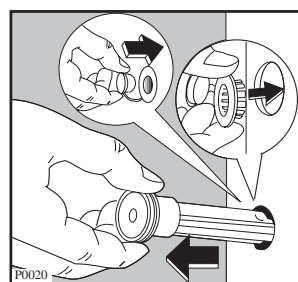
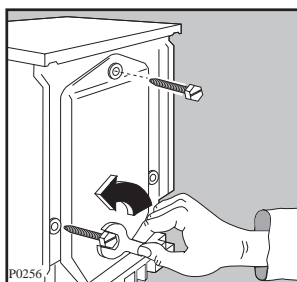
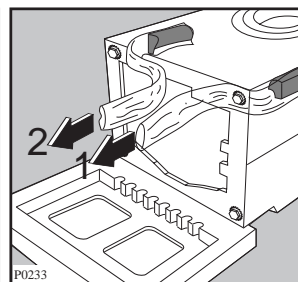
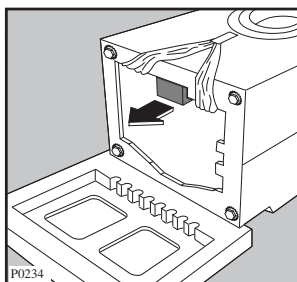
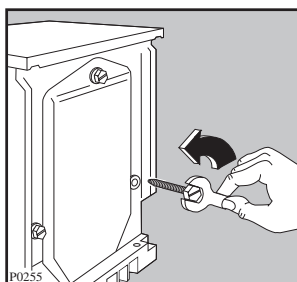

Plassering

Maskinen skal stilles på et fast, vannrett underlag. Maskinen må ikke berøre vegger eller annen innredning.

Det er en forutsetning at vannkranen, avløpet og stikkontakten er innenfor rekkevidde av maskinens slanger og elektriske ledning. Hvis de ikke er det, anbefaler vi å tilkalle en montør som kan flytte vannkranen og/eller avløpet og/eller stikkontakten.

Nivåjustering

Maskinen settes på det planlagte stedet og vattres omhyggelig ved å justere bena. Vær veldig nøye med dette, for på den måten unngår du unødvendig støy og vibrasjoner, og maskinen flytter ikke på seg under bruk.

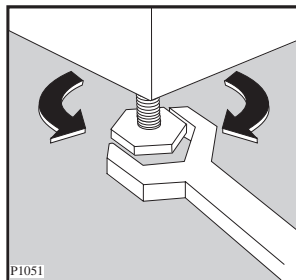

Vanninntak

Montér gummipakningen «A» og skru vannpåfyllingsslangen på en vannkran med 3/4" rørgjenger.

Vannpåfyllingsslangen må ikke strekkes. Dersom den er for kort og du ikke ønsker å flytte vannkranen, må du bytte ut slangen med en lengre høytrykkslange som er spesielt beregnet på å løse problemer som dette.

Den andre enden av påfyllingsslangen som er festet til maskinen, kan snus i alle retninger. Det er bare å løsne litt på ringmutteren, dreie på slangen og trekke mutteren til igjen.

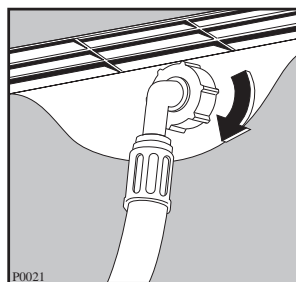
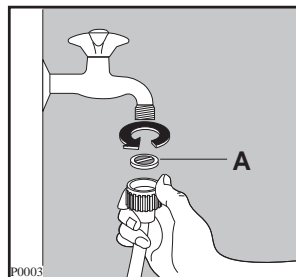

Avløp

Enden av avløpsslangen kan plasseres på tre måter:

Over kanten på en vask: Du må da sikre deg at slangen ikke kan falle ned når maskinen tømmes. Gjør den f.eks fast til veggen med en krok eller til vannkranen med en snor.

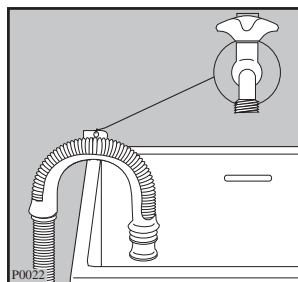

Direkte i avløpsrøret: Du bør da bruke et ca 65 cm høyt loddrett rør. Røret må under ingen omstendigheter være lavere enn 60 cm eller høyere enn 90 cm.

Enden av avløpsslangen må alltid være utluftet, dvs den innvendige diameteren på røret må være større enn den ytre diameteren på avløpsslangen.

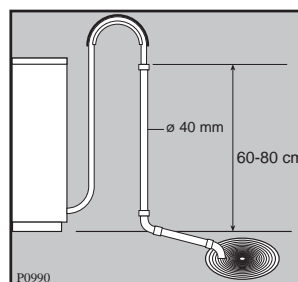

I et grenrør til vaskens avløpsrør: Grenrøret må da være høyere enn vannlåsen slik at den krumme enden av slangen er minst 60 cm over gulvet.

Avløpsslangen er 2 m lang og kan forlenges til maksimalt 4 m. Bruk en forlengerslange med en innvendig diameter som er minst like stor som originalslangens diameter og bruk en egnet slangekobling.

Legg slangen langs gulvet og løft den bare opp ved avløpet.

Kontrollér at avløpsslangen ikke har skarpe knekk.

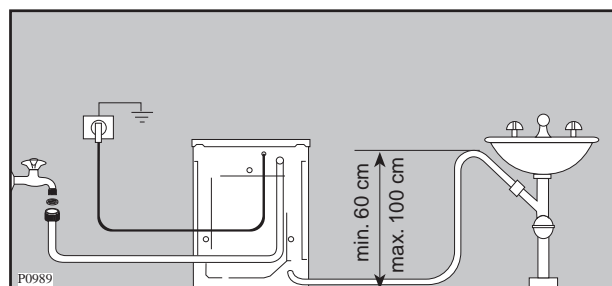

Alminnelige bestemmelser (Nemko)

- Maskiner med slangeforbindelse tillates normalt oppsatt i rom med godkjent gulvsluk.
- Ved vanntrykk større enn 60 N/cm² (6 kg/cm²) skal reduksjonsventil innsettes.
- Maskiner med slangeforbindelse som ønskes anbrakt i rom uten sluk, kan tillates når huseierens tillatelse foreligger. Enkelte vannverk har tilleggsbestemmelser.
- For maskiner som ikke har brutt forbindelse i vanntilførselen, skal rørvbryter innsettes.
- Eventuelt rørleggerarbeid skal utføres av autorisert rørleggermester og anmeldes til vannverket.

Elektrisk tilkobling

Maskinen leveres koblet 1-faset, 220-230 V, 50Hz, 2,2 kW totaleffekt.

Bästa kund,

vi ber dig att läsa igenom den här bruksanvisningen noggrant.

Framför allt är det viktigt att du läser säkerhetsinformationen på de första sidorna i bruksanvisningen. Förvara alltid bruksanvisningen lättillgänglig, så att du snabbt kan hitta den och slå upp information i den vid ett senare tillfälle. Om du säljer maskinen ska bruksanvisningen lämnas över till nästa ägare.

Transportskador

Kontrollera att maskinen inte är skadad. Eventuella transportskador skall omedelbart anmälas till den som ansvarat för transporten. Skador, felaktigheter och ev. saknade delar skall omedelbart anmälas till säljaren.

Så här använder du bruksanvisningen

Några stycken i bruksanvisningen är försedda med en symbol. Dessa symboler betyder följande:



Här finns viktig information om olämplig användning av tvättmaskinen som skulle kunna förorsaka person- och egendomsskada.



Här finns information, som är särskilt viktig för att erhålla bästa möjliga tvättresultat.



Här finns viktiga miljö- och energispartips.

Vårt bidrag till miljöskyddet är att vi använder returpapper.

Innehållsförteckning

Viktig säkerhetsinformation	46-47	Om maskinen inte fungerar	58-59
Bortskaffing/avfallshantering	47	Service och reservdelar	60
Energisparråd	47	Konsumentköp EHL	60
FÖR ANVÄNDAREN		Konsumentkontakt	60
FÖR ANVÄNDAREN		FÖR INSTALLATÖREN	
Din nya maskin	48	Tekniska data	60
Beskrivning av maskinen	48	Installation	61
Tvättmedelslådan	48	Uppackning	61
Bruk	49	Tillbehör	61
Kontrollpanel	49	Transportsäkring	61
Beskrivning av maskinens panelfunktioner	49	Placering	62
Viktiga råd och tips		Nivåjustering	62
för dig som tvättar	50	Vattenanslutning	62
Sortering av tvätt	50	Avloppsanslutning	63
Temperaturer	50	- Över kanten på en vask	63
Hur mycket tvätt per omgång?	50	- Anslutning till golvbrunn	63
Tvättmedel och tillsatser	50-51	- Anslutning till vattenlås	63
Tvättmärkning	51	Elektrisk anslutning	63
Så här använder du			
tvättmaskinen	52		
Lägg i tvätten	52		
Fyll på tvättmedel	52		
Tillsätt sköljmedel	52		
Tryck på önskad tillvalsknapp	52		
Välj önskad temperatur	52		
Välj önskat program och starta maskinen	53		
Avslutat tvättprogram	53		
Programöversikt	54-55		
Skötsel och rengöring	56		
Rengöring av höljet	56		
Rengöring av tvättmedelslådan	56		
Rengöring av lådöppningen	56		
Rengöring av avloppssilen	56		
Rengöring av tillloppsslangens filter	57		
Rengöring av maskinen	57		
Avkalkning av maskinen	57		
Åtgärd vid frysrisk	57		
Nödtömning	57		

Viktig säkerhets- information

Följande varningsuppgifter är till för den allmänna säkerheten. Läs noga igenom dem före installation och användning av apparaten.

Installation

- Alla installationsarbeten på och ingrepp i produkten och elanslutningen skall utföras av behörig fackman. Ger du dig på produkten utan behörighet kan du försämra dess funktion och skada person- och egendom.
- Se till att maskinen inte står på anslutningsladden och att inte av- och tillopps slangarna har några veck, samt att underlaget är plant och stabilt.
- Tvättmaskinen får aldrig placeras på sockel, fundament eller liknande, eftersom det då finns risk på tippning under centrifugeringen.

Användning

- Tvättmaskinen är endast avsedd att användas för normal hushållstvätt som görs enligt anvisningarna i denna bruksanvisning. Används den för andra ändamål finns risk för person- och egendomsskada.
 - Lägg aldrig tvättgods i trumman utan att först titta efter om den är tom.
 - Överbelasta inte maskinen (se «Tvättkapacitet»).
 - En bygelbehå bör inte tvättas i maskinen, då en bygel som lossnat kan förstöra tvätten och fastna i tvättrumman.
 - Föremål som t ex mynt, nålar, spikar och skruvar kan allvarligt skada maskinen. Se till att alla fickor är tömda och att knappar och blytlås är stängda innan du tvättar ett plagg.
 - Små kläder såsom band, skärp och strumpor bör tvättas i en tvättpåse, eftersom de annars kan komma in mellan trumma och behållare.
 - Följ alltid tillverkarens rekommendationer för tvätt- och sköljmedelsdosering. Överdoserering kan skada maskinen och tvättgodset.
 - Använd inte din tvättmaskin för kemtvätt. Undvik att bleka och färga i maskinen. Tvättgods som innehåller starka kemikalier bör först sköljas ur i vatten innan det läggs in i tvättmaskinen.
- Skador som uppstår på grund av punkterna ovan täcks inte av konsumentköplagen.**

Underhåll/Service

- När du tvättat färdigt, stäng vattenkranen och tryck in huvudströmbrytaren. Låt luckan stå lite öppen när maskinen inte används så att lucktätningen bibehåller sin smidighet.
- Service och reparationer skall utföras av ett serviceföretag som leverantören godkänt. Använd bara reservdelar som dessa säljer. Försök aldrig reparera maskinen själv.

Barnsäkerhet

- Barn förstår oftast inte hur farligt det kan vara att leka med elektriska maskiner. Därför ska du hålla uppsikt över maskinen under drift. Låt inte barnen leka med tvättmaskinen.
- Förpackningsmaterial (t ex plastfolie och frigolit) kan vara farligt för barn. Risk för kvävning! Se till att barnen inte kommer åt att leka med förpackningsmaterialet.
- Under tvätt kan glasluckan bli het. Låt därför inte barn vistas i närheten av maskinen under gång.

- Kontrollera att barn eller små djur inte tar sig in i tvättmaskinens trumma.
- Förvara tvättmedel på säker plats; oåtkomligt för barn.
- När maskinen är uttjänt och ska forslas bort, ska du dra ut stickkontakten och skära av nätkabeln. Stickkontakten och resterna av nätkabeln ska också kastas. Lucklåset ska förstöras. På så sätt kan lekande barn inte bli instängda i torktumslarna och därmed försättas i livsfara.



Bortskaffing/ avfallshantering

Hantering av förpackningsavfall

De material i förpackningen som kan återanvändas är märkta med symbolen  och skall i princip återanvändas.

>PE< står för polyeten

>PS< står för polystyrol

>PP< står för polypropylen

Pappemballaget bör läggas i en pappersinsamlingscontainer, om en sådan finns i ert område.

Deponering av uttjänt maskin

Kontakta din kommun för information om var du kan lämna din maskin.



Energisparråd

Allra sparsammast och miljövänligast tvättar man om man följer dessa tips:

- De bästa förbrukningsvärdena uppnås när maskinen är fylld.
- Dosera tvättmedelsmängden efter vattnets hårdhet, plaggens nedsmutsningsgrad och tvättmängden.
- Tvätta lätt nedsmutsad tvätt med "Snabbtvätt".
- För normalt smutsad tvätt räcker det med ett tvättprogram utan förtvätt.

- När du tvättar små mängder tvätt ska du bara använda hälften eller upp till två tredjedelar av den rekommenderade doseringen för tvättmedlet.
- Med rätt förbehandling kan fläckar och lätt smuts avlägsnas. Sedan kan tvätten tvättas på en lägre temperatur.

Din nya maskin

Din nya tvättmaskin med Jet System uppfyller alla krav på modern tvättning: El- och vattenförbrukning anpassas automatiskt till mängd och typ av tvätt.



- **Med temperaturväljaren** kan du ställa in den mest lämpliga temperaturen för varje tvättprogram.
- **Speciellt program för ylle** - behandlar ylleplagg på ett mycket skonsamt sätt.
- **Automatisk avkylning av tvättvattnet till 60°C** före tömning ingår i 95°C programmet. Det minskar den "temperaturchock" som tvätten utsätts för, vilket i sin tur bidrar till att motverka att tvätten blir skrynklig.
- **Kontroll av obalans:** ett kontrollsysteem upptäcker ev obalans i tvättens fördelning. Det här systemet ser till att maskinen står stabilt när den centrifugerar.

Beskrivning av maskinen

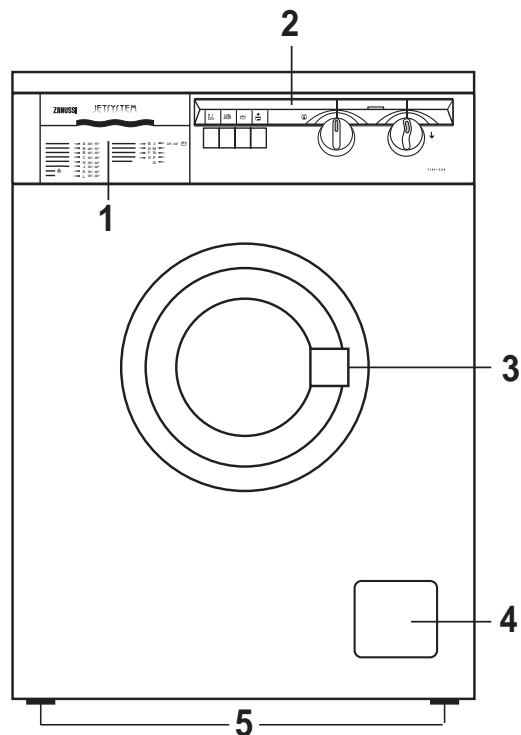
- 1 Tvättmedelslåda
- 2 Kontrollpanel
- 3 Luckhandtag
- 4 Avloppssil
- 5 Fötter för nivåjustering



Tvättmedelslådan

-  Fack för förtvättmedel
-  Fack för huvudtvättmedel
-  Fack för sköljmedel

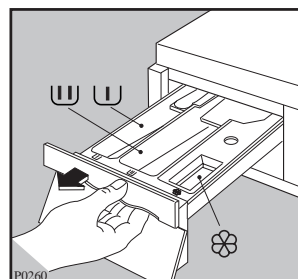

Bruk

Kontrollpanel

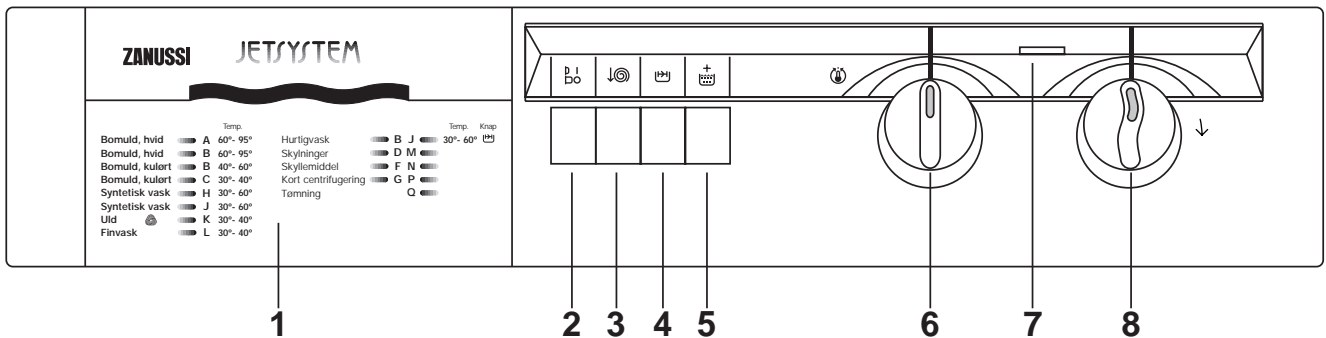

1 Programkort

Självhäftande programkort med svensk text levereras tillsammans med bruksanvisningen.

2 Start/stopp (strömbrytare)

Tryck in knappen så startar programmet och driftkontrollampen tänds. Under programmets gång kan du trycka ut knappen för att lägga i glömd tvätt i trumman. Tryck åter på knappen så fortsätter programmet. Efter avslutat program skall knappen tryckas ut så att maskinen stängs av.

3 Reducering av centrifugeringshastighet

När knappen trycks in minskas centrifugeringshastigheten enligt följande:

- **bomull och linne:** från 1000/1100/1200 till 650 varv per minut. beroende på modell.
- **syntetmaterial och fintvätt:** (alla modeller) från 900 till 650 varv per minut (progr. «P»)
- **ylle:** (alla modeller) från 1000 till 650 varv per minut (progr. «P»).

4 Snabbtvätt

Genom att trycka på den här knappen vid program «B» och «J», förkortar du tvättiden.

Snabbtvätt passar särskilt bra när du ska tvätta lätt smutsade plagg.

Max rekommenderad temperatur: 60°C.

5 Intensivsköljning

Om du kör ett normalt tvättprogram för bomull och linne kan du trycka på den här knappen för att få en intensivsköljning. Då görs sköljningarna med större mängd vatten.

Detta rekommenderas i områden med mycket mjukt vatten samt för personer med känslig hud.

6 Temperaturväljare

Vrid vredet tills önskad tvätttemperatur står under markeringen över fönstret.

I programöversikten finns förslag på lämpliga temperaturer för olika program. Vredet kan vridas både med- och moturs.

När vredet står vid  sker ingen uppvärmning.

7 Driftkontrollampa

Denna lampa tänds när maskinen startar, och den släcks när start/stoppknappen åter trycks in.

8 Programväljare

Välj program efter vad du skall tvätta och hur smutsig det är.

Vrid vredet medurs tills önskat tvättprogram står under markeringen över fönstret.

Viktiga råd och tips för dig som tvättar

Sortering av tvätt

- Låt inte tvätten ligga för länge, särskilt inte när den är fuktig. Fuktig tvätt möglar och luktar illa. Mögelfläckarna går inte att få bort.
- Kulörta plagg bör inte blandas med vita.
- Kulörta plagg och i synnerhet plagg, som inte är färgäkta skall tvättas separat första gången. De innehåller i regel överskottsfärg, som avges vid första tvätten.
- Linne kan tvättas som "bomull" eller "syntettvätt" men centrifugera bara en kort stund, annars bryts fibrerna.
- Strykfria material som polyester/bomull bör tvättas som "syntettvätt".
- Ömtåliga material som akryl och de flesta gardiner bör tvättas som "fintvätt".
- Ylleprogrammet är särskilt avsett för plagg av ren, ny ull med etiketten «Maskintvättbar». Andra ylletyper och -blandningar kan krympa eller filtas, om de tvättas i maskin. Ylle bör centrifugeras lätt efter tvätten.
- Besvärliga fläckar som gräs, rost, tjära, målarfärg, bläck osv, behandlas före tvätt. För att avlägsna målarfläckar kan lösningsmedel som t ex terpentin användas. I så fall får plagget inte tvättas, förrän det är helt torrt.

Tvättmaskinsproducenten ansvarar inte för skador som beror på användning av lösningsmedel eller brännbara ämnen.

Temperaturer

- Vi rekommenderar att du tvättar vit bomull på 60° i stället för 95°C.
- Tvätta aldrig linne i högre temperatur än 60°, för då blir tyget tufsigt.
- Tvättakta kulörtvätt kräver i regel 60°C, men är plaggen inte så smutsiga, blir de rena på 40°C.
- Vita och kulörta syntetmaterial kan normalt tvättas på 60°C, men ofta räcker 40°C om plaggen inte är så smutsiga.
- Kulörta plagg med risk för färgfällning och ömtåliga material bör aldrig tvättas på högre temperatur än 40°C.

Hur mycket tvätt per omgång?

Eftersom det kan vara besvärligt att väga tvätten föreslår vi att du uppskattar vikten genom att se hur full trumman är:

Bomull och linne: Full trumma, men inte för tätt packat.

Ej ömtåliga syntetmaterial: Högst 2/3 trumma.

Ömtåliga material, fintvätt och ylle: Högst halvfull trumma.

Innan tvätten läggs i maskinen skall:

- Alla revor och hål lagas.
- Lösa knappar sys i.
- Blixtlås stängas.
- Fickor tömmas och stängas. Spikar, häftstift, gem och dylika föremål kan orsaka stor skada på tvättmaskinen och tvätten.

Sådana skador täcks inte av konsumentköplagen.

Tvättmedel och tillsatser

Tvättresultatet beror bl a på vilket tvättmedel och vilken dosering du använder. Det finns speciella tvättmedel för kulör- och fintvätt samt ylle.

Använd bara tvättmedel som är av god kvalitet och som är avsedda för tvättmaskin.

Följ alltid tvättmedelsfabrikantens anvisningar och dosera tvättmedel i förhållande till tvättmängden, hur smutsigt godset är samt vattnets hårdhetsgrad. Har du hårt vatten, se avsnittet «Avkalkning». Är du osäker på vattnets hårdhetsgrad kan du kontakta kommunen.

Underdosering av tvättmedel kan ge återsmutsning i form av gråa noppor, bruna avtryck av trumman och dålig lukt i maskinen. Överdosing av tvättmedel ökar belastningen på miljön. Även biologiskt nedbrytbara tvättmedel innehåller ämnen som i stora mängder kan skada den ekologiska balansen.

Kontrollera alltid plaggets tvättmärkning så att det tvättas på rätt temperatur. Plagget kan missfärgas om det tvättas på högre temperatur än vad som angivits.

Koncentrerat tvättpulver

Stoppa inte in tillverkarens doseringsmått i maskinen utan håll tvättmedlet i facket.

Denna tvättmaskin har en tvätteknik som innebär minsta möjliga vattenmängd för att få tvätten ren. Risken finns därför att tvättmedlet inte löses under huvudtvätten och rester av tvättmedlet kan finnas kvar på plaggen efter programmets slut.

Flytande tillsatser

Eventuella tillsatser som t ex sköljmedel skall hällas i facket «». Om du använder sköljmedel undviker du statisk elektricitet i plaggen, speciellt om tvätten torkas i en torktumlare.

Dosering enligt produkttillverkarens rekommendationer.



























Flytande tvättmedel

Ett lämpligt flytande tvättmedel kan användas till låg- eller medeltemperaturprogram samt program utan förtvätt.

Håll flytande tvättmedel i facket  i tvättmedelslådan omedelbart innan du startar programmet.

Tvättmärkning

Ofta finner du att plaggen är försedda med tvättsymboler som anger hur de bör tvättas.

NORMALTVÄTT  TVÄTT  SKONTVÄTT	 tvätt i 95°	 tvätt i 60°	 tvätt i 40°	 tvätt i 30°	 handtvätt	 tvättas ej i vatten
 BLEKNING	 kan blekas i kallt vatten			 bleks ej		
 STRYKNING	 stryks vid högst 200°	 stryks vid högst 150°	 stryks vid högst 110°	 stryks ej		
 KEMTVÄTT	 kemtvätt i alla slags tvättvätskor	 kemtvätt i bensen, ren alkohol, perklorat, R111 och R113	 kemtvätt i bensen, ren alkohol och R113	 kemtvättas ej		
 TORKNING	 plantorkning	 droptorkning	 hängtorkning	 normal temp. låg temp. kan torkas i torktumlare	 torkas ej i torktumlare	

Så här använder du tvättmaskinen

Innan du tvättar för första gången, kör du ett tvättprogram på 60°C utan förtvätt och utan plagg för att göra ren tvättrumman och invändiga delar. Fyll 1/2 dl tvättmedel i facket för huvudtvätt.

1. Lägg i tvätten

Öppna luckan.

Lägg in plaggen ett i taget så ovikta som möjligt.

Stäng luckan.

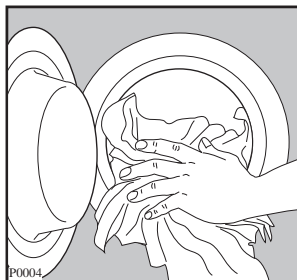

2. Fyll på tvättmedel

Dra ut tvättmedelslådan.

Fyll ett mått med den mängd tvättmedel som motsvarar tvättmängden och håll det i facket för huvudtvätten.

Om du förtvättar, skall en viss mängd tvättpulver också fyllas på i fack .

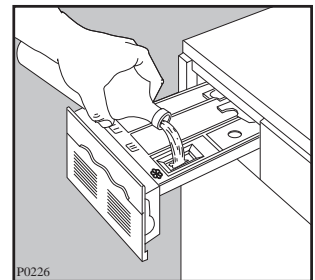
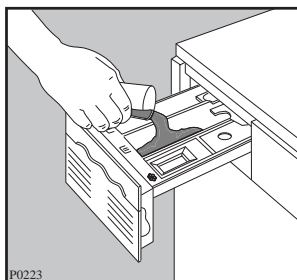

3. Tillsätt sköljmedel

Häll sköljmedlet i facket med symbolen «», utan att maxnivån överskrids. Skjut in lådan.

4. Tryck på önskad(e) tillvalsknapp(ar), beroende på valt tvättprogram

5. Välj önskad temperatur

Vrid temperaturväljaren till önskat läge.

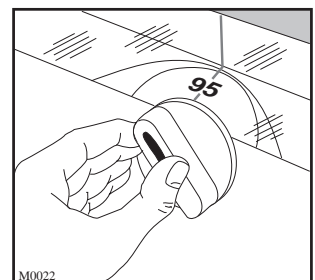
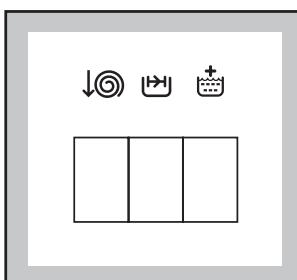

6. Välj önskat program och starta maskinen

Kontrollera innan att:

vattenkranen är öppen;

avloppsslangen är korrekt ansluten;

luckan är ordentligt stängd.

Vrid programväljaren medsols till önskat program.

Tryck på start-/stoppknappen: driftkontrolllampan tänds och maskinen starter.

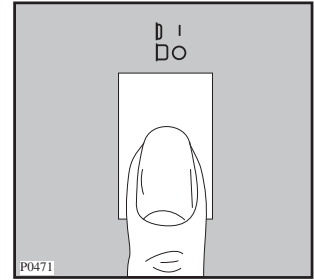
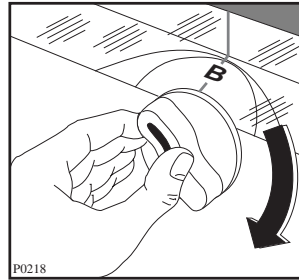

7. Avslutat tvättprogram

När inställt tvättprogram är avslutat stannar maskinen automatiskt.

Ett skontvättprogram slutar med sista sköljvattnet i maskinen för att förhindra att tvätten blir skrynklig. Välj program «Q» för tömning och program «P» för kort centrifugering.

Luckan styrs av en säkring som gör att den först kan öppnas 1-2 minuter efter avslutat program.

Tryck ut start-/stoppknappen, driftkontrolllampan släcks.

Ta ut tvätten. Kontrollera att trumman är helt tom genom att vrida den runt med handen.

Låt luckan stå på glänt en stund, så att fukten försvinner.

Efter avslutat program är det tillrådligt att dra ur kontakten och stänga vattenkranen.

Programöversikt

Normalprogram för bomull och linne

Maximal tvättmängd: 4,5 kg

Program	Temperatur	Material	Program- beskrivning	Tilläggs- funktioner med knappar	Förbrukning *		
					Energi kWh	Vatten liter	Tid minuter
A	60°-95°	VITTVÄTT MED FÖRTVÄTT hårt smutsade arbetskläder, lakan, dukar, underkläder, handdukar	Förtvätt 40°C, huvudtvätt 60°-95°C, 3 sköljningar, lång centrifugering	 	2,0	63	150
B	60°-95°	VITTVÄTT UTAN FÖRTVÄTT normalsmutsade lakan, handdukar, kökshanddukar, underkläder	Huvudtvätt 60°-95°C, 3 sköljningar, lång centrifugering	 	1,7	54	130
B**	40°-60°	TVÄTTÄKTA KULÖRTVÄTT UTAN FÖRTVÄTT underkläder, frotté, dukar, handdukar, lakan	Huvudtvätt 40°-60°C, 3 sköljningar, lång centrifugering	 	1,00	51	125
B+ 	30°-60°	SNABBTVÄTT sängkläder som använts kortare tid, lätt smutsad tvätt, idrottskläder mm.	Huvudtvätt 30°-60°C, 3 sköljningar, lång centrifugering	 	0,8	72	65
C	30°-40°	EJ TVÄTTÄKTA KULÖRTVÄTT UTAN FÖRTVÄTT skjortor, blusar, underkläder	Huvudtvätt 30°-40°C, 3 sköljningar, lång centrifugering	 	0,65	51	85
D Sköljningar	KALL	Extra sköljningar för handtvättade plagg	3 sköljningar, lång centrifugering	 	0,1	39	45
F Sköljmedel	KALL	För nytvättade textilier som ska efterbehandlas	1 sköljning, lång centrifugering		0,05	15	25
G Centrifugering		Normal centrifugering för handtvättad tvätt	Lång centrifugering		-	-	10



* Förbrukningsvärdena som anges i översikten är referensvärden. Förbrukningen beror på tvättmängd och typ av tvätt, på vatten- och rumstemperaturen. Värdena anger de högsta (varmaste) vattentemperaturerna för varje tvättprogram.

** Program **B** 60° är referensprogrammet för de värden som anges på etiketten med energiinformation, i enlighet med EU-bestämmelserna i direktivet 92/75/EEC.

Programöversikt

Skonprogram för syntetmaterial, fintvätt och ylle

Maximal tvättmängd 2 kg, ylle 1 kg

Program	Temperatur	Material	Program- beskrivning	Tillägs- funktioner med knappar	Förbrukning *		
					Energi kWh	Vatten liter	Tid minuter
H	30°-60°	SYNTETTVÄTT MED FÖRTVÄTT hårt smutsade syntetmaterial, underkläder, strykfria skjortor, blusar	Förtvätt 40°C, huvudtvätt 30°-60° C, 3 sköljningar, sköljstopp		1	63	90
J	30°-60°	SYNTETTVÄTT UTAN FÖRTVÄTT syntetmaterial, underkläder, lätt smutsade strykfria skjortor	Huvudtvätt 30°-60°C, 3 sköljningar, sköljstopp		0,8	57	75
J+	30°-60°	SNABBTVÄTT t ex lätt smutsade idrottskläder	Huvudtvätt 30°-60°C, 3 sköljningar, sköljstopp		0,45	45	35
K	30°-40°	YLLE  tvättprogram för ylle, för plagg med ylle-symbol eller med etikett/ märkning "Filter ej" alternativt "Kan tvättas i maskin"	Huvudtvätt 30°-40°C, 3 sköljningar, sköljstopp		0,55	54	55
L	30°-40°	FINTVÄTT för alla känsliga material, som t ex gardiner	Huvudtvätt 30°-40°C, 3 sköljningar, sköljstopp		0,6	50	50
M Sköljningar	KALL	Handtvättade plagg kan sköljas med det här programmet	3 sköljningar, sköljstopp		0,02	38	20
N Sköljmedel	KALL	Mjuksköljning för plagg som har handtvättats	1 sköljning, sköljstopp		-	14	5
P Kort centrifugering		Separat centrifugering av handtvättade plagg eller tömning och centrifugering efter dessa program	Tömning och kort centrifugering		-	-	5
Q Tömning		Tömning av vatten efter dessa program (utan centrifugering)			-	-	1

* Förbrukningsvärdena som anges i översikten är referensvärden. Förbrukningen beror på tvättmängd och typ av tvätt, på vatten- och rumstemperaturen. Värdena anger de högsta (varmaste) vattentemperaturerna för varje tvättprogram.

Tänk på att sista sköljvattnet stannar kvar i maskinen efter programmets slut.

Skötsel och rengöring

Rengöring av höljet

Tvättmaskinen rengörs utvändigt med **ett mildt handdiskmedel**. Tvätta efter med rent vatten och torka av.

Viktigt: Sprithaltiga rengöringsmedel, thinner eller dylikt får inte användas.

Rengöring av tvättmedelslådan

Efter en tid kommer tvättmedel och sköljmedel att orsaka avlagringar i lådan. Den bör därför göras ren med jämna mellanrum genom spolning med vatten.

Om så behövs, kan lådan tas ut ur maskinen genom att den tapp, som sitter upptill till vänster, trycks ned.

För att underlätta rengöringen kan den övre delen av facken för tillsatsmedel tas av.

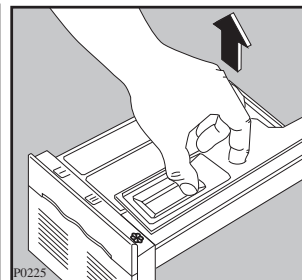
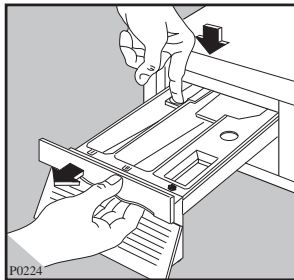

Rengöring av låddöppningen

Tvättmedel kan också avlagras inuti låddöppningen. Rengöring här kan t ex ske med en gammal tandborste. När du är färdig med rengöringen sätts lådan tillbaka och du sköljer en gång utan tvätt.

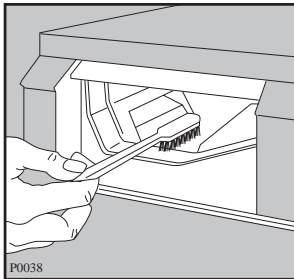

Rengöring av avloppssilen

Avloppssilen samlar upp trådar och partiklar från tvätten.

Kontrollera regelbundet, att silen är ren så att avloppet från maskinen inte täpps till.

Regelbunden rengöring av silen sker enligt följande:

1. Den lilla luckan, som täcker silen, öppnas.
2. Ett kärl placeras nedtill och silen skruvas ur genom att den vrids åt vänster.
3. Silen avlägsnas.
4. Gör den ordentligt ren under rinnande vatten.
5. Sätt tillbaka silen och stäng luckan.

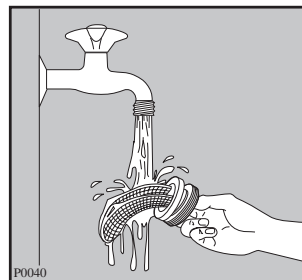
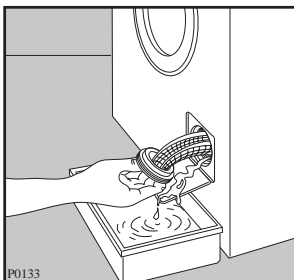
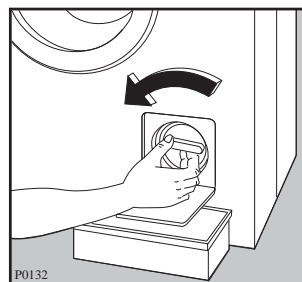
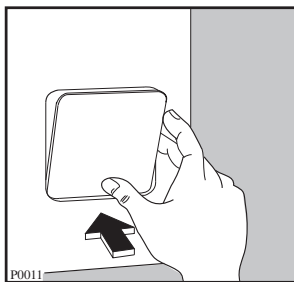

Rengöring av tilloppslangens filter

Om du märker, att det tar lång tid att fylla maskinen, bör du kontrollera att tilloppslangens filter inte är igensatt.

Vattenkranen stängs och tilloppslangen skruvas av från vattenkranen. Därefter dras filtret ut med hjälp av en tång och rensas med t ex en tandborste. Filtret sätts på plats igen, och tilloppslangen skruvas fast på vattenkranen.

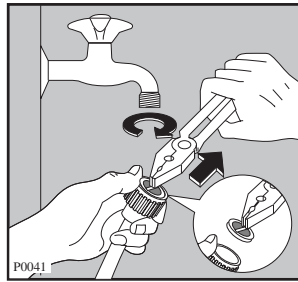

Rengöring av maskinen

Tvättar du ofta vid låga temperaturer och/eller tillsätter lite tvättmedel, bör du göra ren tvättmaskinen någon gång i månaden. Då förhindras mögelväxt och dålig lukt i maskinen. Normaldosera med tvättmedel och kör ett tvättprogram **utan tvätt** vid så hög temperatur som möjligt (95°C).

Avkalkning av maskinen

Om vattnets hårdhetsgrad är högre än 7°dH skall tvättmaskinen rengöras minst 4 gånger per år.

Kalkavlagringar på t ex. värmelementet förkortar dess livslängd.

Dosera med ca. 1,5 dl citronsyra istället för tvättmedel och kör ett tvättprogram **utan tvätt** vid så hög temperatur som möjligt.

(Kontakta din kommun för att få veta vattnets hårdhetsgrad).

Åtgärd vid frysrisk

Om din tvättmaskin skulle utsättas för temperaturer under 0°C, så måste följande åtgärder vidtas:

1. Stäng vattenkranen och skruva av tilloppslangen från kranen.
2. Lägg ned tillopps- och avloppsslangens ände i golvbrunnen eller i en hink.
3. Välj program "Tömning" och kör programmet tills det är avslutat.
4. Anslut tillopps- och avloppsslangen åter.
5. Tryck ut START/STOPP-knappen för att stänga av maskinen.

På det här sättet ser du till att det inte finns vatten kvar i tvättmaskinen, som skulle kunna orsaka skada om det fryser.

Nödtömning

Om du måste av någon anledning tömma maskinen manuellt, gör man så här:

1. Bryt strömmen.
2. Stäng vattenkranen.
3. Vänta tills det eventuellt uppvärmda tvättvattnet har svalnat.
4. Lägg ner avloppsslangens ände i en hink eller golvbrunn.

Skulle detta vara omöjligt på grund av maskinens placering, lossa och skruva ur silen istället och låt vattnet rinna ut den vägen.

Om maskinen inte fungerar

Här hittar du information om hur du själv försöka avhjälpa vissa mindre fel och driftstörningar, innan du tillkallar en servicetekniker.

• TYP AV PROBLEM	• MÖJLIG ORSAK
• Maskinen startar inte:	<ul style="list-style-type: none">• Är säkringarna hela?• Sitter stickkontakten ordentligt i vägguttaget?• Är luckan till maskinen riktigt stängd?• Är vattenkranen öppen?• Er START/STOPP-knappen intryckt?
• Maskinen fylls inte med vatten:	<ul style="list-style-type: none">• Är vattenkranen öppen? Kommer det vatten ur kranen? Är vattentrycket tillräckligt?• Är tilloppsslangen klämd eller bockad?• Är tilloppsslangens filter igensatt?• Är luckan riktigt stängd?
• Maskinen fylls med vatten, men töms omedelbart:	<ul style="list-style-type: none">• Är avloppsslangen riktigt placerad? Slangen måste ledas upp min. 60 cm innan den leds till ett avlopp.
• Maskinen centrifugerar inte/töms inte:	<ul style="list-style-type: none">• Ligger avloppsslangen riktigt, utan veck?• Är avloppssilen igensatt? Rengör regelbundet.• Har du valt ett program med sköljstopp?
• Maskinen vibrerar/oljud från maskinen:	<ul style="list-style-type: none">• Är alla transportsäkringar borttagna?• Står tvättmaskinen stabilt och plant?• Finns det tillräckligt med utrymme mellan tvättmaskinen och ev. vägg eller skåp?• För mycket tvättgods i trumman?• Ojämn fördelning av tvättgods i trumman (obalans).
• Vatten rinner ut på golvet:	<ul style="list-style-type: none">• Är tvättmedlet riktigt doserat? (för mycket tvättmedel kan ge överskumning)• Är tvättmedlet avsett för maskintvätt?• Är tvättmedelsfacken rengjorda och utan stopp?• Är avloppsslangen riktigt fäst?• Är avloppssilen åter på plats efter rengöring?• Är slangen tät? Finns det läckor i någon av kopplingarna eller vid kranen?
• Luckan kan inte öppnas:	<ul style="list-style-type: none">• Är ett program igång?• Är luckan låst?• Finns det vatten i maskinen?

• TYP AV PROBLEM	• MÖJLIG ORSAK
• Dålig lukt i maskinen:	<ul style="list-style-type: none"> • För låg tvättmedelsdosering. • Då 40°C program ofta används och 60/95°C program sällan eller aldrig. • Då tvättmaskinen inte används på länge Åtgärd: Tvätta en tom maskin med normal dosering av tvättmedel vid 95°C.
• Centrifugeringen startar med fördröjning, eller tvätten centrifugeras inte när programmet avslutas:	<ul style="list-style-type: none"> • Maskinens elektroniska kontrollsystem för obalans reagerar på en felaktig fördelning av tvätten. Tvätten omfördelas genom att trumman ändrar riktning och centrifugeringen börjar igen – åt andra hållet. Detta kan upprepas flera gånger tills det inte längre uppstår någon obalans och en normal centrifugering kan genomföras. Fasen där tvätten omfördelas varar ca 10 minuter. Om tvätten fortfarande inte är i balans efter denna tid, genomför maskinen ingen centrifugering.
• Ovanliga ljud:	<ul style="list-style-type: none"> • Maskinen har ett modernt drivsystem som jämfört med tidigare drivsystem alstrar avvikande ljud. Det nya drivsystemet möjliggör mjukstart och en bättre tvättfördelning vid centrifugeringen. Härigenom förbättras stabiliteten.
• Inget vatten syns i trumman:	<ul style="list-style-type: none"> • Det är fullt normalt för tvättmaskin med Direct Spray System.
• Otillfredsställande tvättresultat:	<ul style="list-style-type: none"> • För lite tvättmedel eller olämpligt tvättmedel har använts. • Envisa fläckar har inte förbehandlats och bearbetats före tvätt. • Fel temperatur eller fel program har valts. • För stor mängd tvätt i maskinen.
• Tvättmedelsrester kvar efter tvätt:	<ul style="list-style-type: none"> • Den troligaste orsaken är att det finns komponenter i tvättmedlet som inte kan lösas upp. Tvättmedelsrester på plaggen är inte ett tecken på otillräcklig sköljning. Borsta eller skaka plaggen. Tvätta dem på nytt om det behövs.
• Skum kvar efter sista sköljningen:	<ul style="list-style-type: none"> • Moderna tvättmedel kan bilda skum även efter sköljning, men det påverkar inte själva tvättkvaliteten.

Service och reservdelar

Innan service kontaktas. Läs igenom bruksanvisningen och följ de råd och anvisningar som ges i avsnittet "**Om maskinen inte fungerar**" för att försäkra dig om att du inte kan åtgärda felet på egen hand.

Om service tillkallas inom EHL-åtagandet för att åtgärda de problem som finns med på denna lista, riskerar du att själv få stå för kostnaden.

Detta gäller också om du använt produkten till annat än den är avsedd för.

Service och reservdelar till din produkt får du via din återförsäljare eller AB Elektroservice (se under "Hushållsutrustning, vitvaror" i telefonkatalogens Gula sidor).

Uppge produktens **modellbeteckning, produkt- och serienummer** enligt dataskylten.

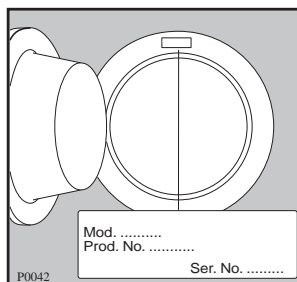

Mod.

Prod. No.

Ser. No.

Inköpsdatum

Konsumentköp EHL

Vid försäljning till konsument i Sverige gäller Konsumentköp EHL samt övriga EHL-bestämmelser, vilka återförsäljaren tillhandahåller.

Kom ihåg att spara kvittot och EHL - försäkringsbevis.

Konsumentkontakt

Har du frågor angående produktens funktion eller användning ber vi dig ringa vår konsumentgrupp, tel.nr. 08-7387930.

Tekniska data

Mått	Bredd	60 cm
	Höjd	85 cm
	Djup	58 cm
Elanslutning	Spänning	220-230V/50Hz
	Max. effektförbrukning	2200W 10A
Vattentryck	Minimum	5 N/cm ²
	Maximum	80 N/cm ²
Rekommenderad maximal mängd	Normaltvätt	4,5 kg
	Syntettvätt/Fintvätt	2 kg
	Ylle	1 kg
Centrifugering	Max	1000 v/min. (FJS 1084)
		1100 v/min. (FJS 1184)
		1200 v/min. (FJS 1284)



Denna apparat uppfyller kraven i EG-direktivet 89/336/EEG, 73/23/EEG.

Installation

Uppackning

 Lämna förpackningsmaterialet på ett sådant sätt att små barn inte kan leka med det.

Tillbehör

Förminskningsnippel 3/4" - 1/2"

Filter för montering mellan tilllopps slang och kran.

Transportsäkring

 Tvättrumman är låst med säkringar för att inte skadas under transporten. Dessa säkringar måste tas bort innan maskinen kopplas in:

1. Lossa höger skruv på baksidan och ta ur den (använd skiftnyckel).
2. Lägg maskinen med baksidan nedåt och kontrollera att slangarna inte kläms.
3. Lägg lite polystyrenemballage mellan maskinen och golvet.
4. Avlägsna polystyrenblocket från motorn och lossa de två plastpåsen genom att ta bort tejpen.
5. Ta försiktigt ut den högra plastpåsen (1) med polystyrenblocket genom att föra den in mot mitten av maskinen. Dra därefter ut påsen.
6. Ta bort den vänstra plastpåsen (2) med polystyrenblocket på samma sätt genom att föra den in mot mitten av maskinen. Dra därefter ut påsen.
7. Ta bort polystyrenunderlaget, ställ maskinen upp och lossa de sista två skruvarna baktill.
8. Ta ut de tre plastbultarna och täpp till de tre hålen med de tre plastpluggarna, som sitter på maskinens baksida.

OBS! Spara transportsäkringarna om maskinen vid någon tidpunkt skall transporteras igen.

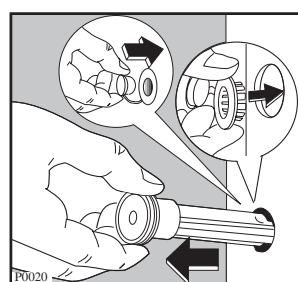
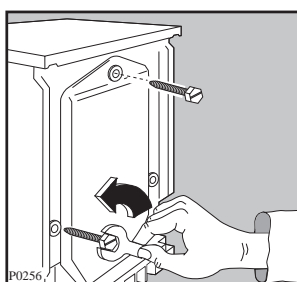
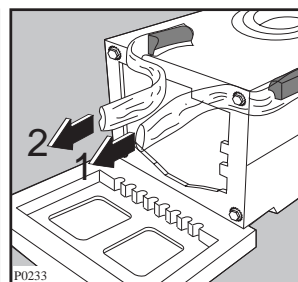
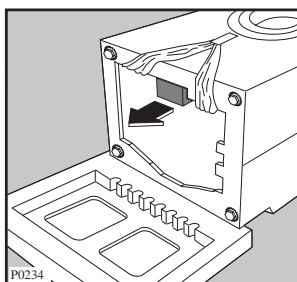
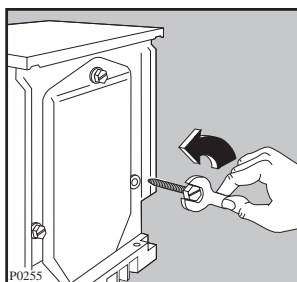

Placering

Maskinen får inte placeras för nära vägg eller skåp. Under centrifugering är vibrationer normalt och oundvikligt. Speciellt om tvättmaskinen placeras på ett fjädrande golv, vilket är mycket olämpligt.



Den får inte placeras på sockel, fundament eller liknande, eftersom det då finns risk för tipning under centrifugering.

Om kran, avlopp och strömuttag inte är placerade i närheten av maskinen, bör VVS-/el-tekniker tillkallas för att flytta kran/avlopp/strömuttag.

Placeras tvättmaskinen i ett utrymme där frysrisk finns (under 0°C), se åtgärd under avsnitt «Skötsel och rengöring».

Nivåjustering

Maskinen måste stå plant på ett fast och stabilt underlag för att fungera bra. Justera fötterna så att maskinen står vågrätt.

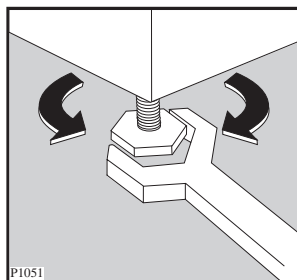

Vattenanslutning

Tvättmaskinen levereras med en tillopps slang som sitter monterad baktill på maskinen. Slangen kan vridas åt höger eller vänster för att underlätta installationen.

Lossa anslutningsmuttern och vrid åt önskat håll. Dra sedan åt muttern ordentligt för att förhindra läckage.

OBS! Även om du inte behöver vrida slangen skall du alltid kontrollera att muttern är åtdragen.

Vattenanslutningen kopplas till kallvatten. Arbetet bör utföras av en kunnig VVS- installatör. Maskinen skall anslutas via en avstängningskran. På marknaden finns olika typgodkända kranar och kranatser.

Vattentrycket skall vara 100-1000 kPa (1-10 kp/cm)

Viktigt: Glöm inte att passa in gummipackningen «A» och förminskningsnippeln 3/4"-1/2" i låsringen (om den behövs). Tilloppsslangen får inte förlängas. Är den för kort - ersätt hela slangen med en längre högtrycksslang.

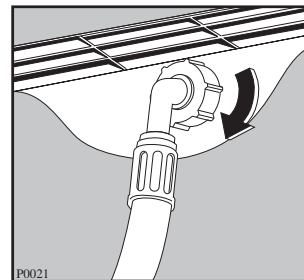
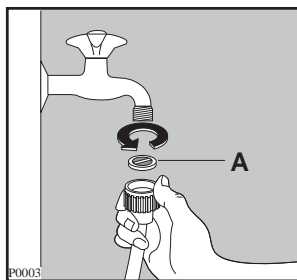

Avloppsanslutning

Avloppsslangens ända kan placeras på tre sätt:

Över kanten på en vask: I det fallet skall du försäkra dig om, att slangen inte kan röra sig, när vattnet töms ut. Den kan t ex fästas i väggen med en krok eller bindas fast vid kranen med ett snöre.

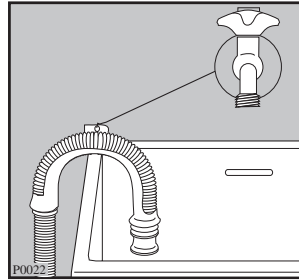

Anslutning till golvbrunn: Fäst ett rör på väggen, 60-80 cm från golvet och anslut avloppsslangen till röret. Avloppsslangens ändstycke skall vara ventilerat, d.v.s. rörets invändiga diameter skall vara min. 40 mm. Se till att slangen sitter fast och inte kan lossna.

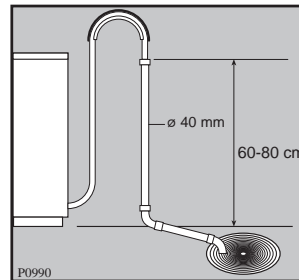

Anslutning till vattenlås: Då avloppsslangen ansluts till ett vattenlås under en tvätt eller diskho, måste du kapa pipen på vattenlåset för att få största möjliga öppning så att maskinen kan tömmas ordentligt.

Avloppsslangen är 200 cm lång och får förlängas till max. 400 cm.

Använd en förlängningsslang med en invändig diameter, som minst motsvarar originalslangens diameter och använd en lämplig slangkoppling.

Placera alltid slangen längs golvet och endast vid avloppet lyfts slangen upp, min 60 cm och max 100 cm från maskinens botten.

Kontrollera att inga veck uppstår på avloppsslangen.

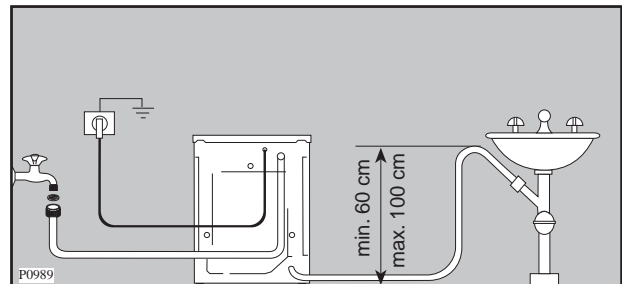

Elektrisk anslutning

Maskinen levereras med sladd och stickkontakt för anslutning till 230 V 1 fas 10 A. Vid placering i våtutrymmen t ex. badrum skall maskinen anslutas fast enligt gällande bestämmelser. Fast elanslutning får endast utföras av behörig elinstallatör.

Hyvä asiakas,

Ole hyvä ja lue tämä käyttöohje huolellisesti ja huomioi erityisesti turvallisuusohjeet ensimmäisillä sivuilla. Suosittelemme, että säilytät tämän käyttöohjeen huolellisesti myöhempää käyttöä varten ja annat sen edelleen myös pesukoneen mahdolliselle uudelle käyttäjälle.

Kuljetusvauriot

Pakkauksen purkamisen yhteydessä tarkistetaan, ettei kone ole vaurioitunut kuljetuksessa.

HUOMIO! Mikäli kone on vaurioitunut, on siitä välittömästi ilmoitettava jälleenmyyjälle.

Opas käyttöohjeen käyttämiseen

Käyttöohjeen muutamat kappaleet on merkitty tietyllä symbolilla. Nämä symbolit tarkoittavat seuraavaa:



Kappaleessa annetaan tärkeää tietoa väärästä pesukoneen käytöstä, joka voi aiheuttaa laitteeseen teknisiä vikoja.



Kappaleessa annetaan tietoa, joka on erityisen tärkeää pesukoneesi moitteettomalle toiminnalle.



Kappaleessa on tärkeää tietoa ympäristönsuojelusta.

Me suojelemme luontoa käyttämällä uusiopaperia.

Sisällysluettelo

Turvallisuusohjeet	66-67	Jos pesukone ei toimi	78-79
Hävittäminen	67	Huolto ja varaosat	80
Vinkkejä ympäristön suojeluun	67	Kuluttajaneuvonta	80
		Maahantuoja	80
		Takuu	
KÄYTTÄJÄLLE		ASENTAJALLE	
Uusi pyykkikoneesi	68	Tekniset tiedot	80
Koneen kuvaus	68	Asennus	81
Pesuainekotelot	68	Pakkauksen purkaminen	81
Käyttö	69	Tarvikkeet	81
Ohjelmointipaneeli	69	Kuljetustuet	81
Pesukoneen valitsimet	69	Sijoitus	82
Pesuvihjeitä	70	Tasainen sijoitus	82
Pyykin lajittelu	70	Vesiliitäntä	82
Lämpötilat	70	Viemäriiliitäntä	83
Koneen enimmäistäyttömäärä	70	- Pesualtaan reunan yli	83
Pesuaineet ja lisäaineet	70-71	- Suoraan tyhjennysputkeen	83
Pesumerkinnot	71	- Pesualtaan tyhjennysputken haaraan	83
Koneen täyttö ja käynnistys	72	Sähköliitäntä	83
Koneen täyttö	72		
Annostele pesuaine koteloon	72		
Annostele huuhteluaine tarvittaessa	72		
Paina haluamaasi valitsinta	72		
Valitse lämpötila	72		
Valitse haluamasi ohjelma ja käynnistä kone	73		
Pesuohjelman päätyttyä	73		
Ohjelmataulukko	74-75		
Hoito	76		
Koneen runko	76		
Pesuaineen annostelukotelo	76		
Kotelosyvännys	76		
Nukkasuodatin	76		
Vedentulosuodatin	77		
Pesukoneen puhdistus	77		
Kalkin poisto	77		
Suojeltava jäätymiseltä	77		
Hätätyhjennys	77		

Turvallisuusohjeet

Seuraavat varoitukset ovat tärkeitä yleisen turvallisuuden kannalta. Lue ne huolella ennen koneen asennusta tai käyttöä.

Yleinen turvallisuus

- Vian ilmetessä älä yritä korjata sitä itse. Ammattitaidottoman henkilön suorittamat korjaukset voivat aiheuttaa vaurioita.
- Jos korjauksia tarvitaan, ota yhteys valtuutettuun huoltoliikkeeseen ja kysy alkuperäisiä varaosia.
- Kone on suunniteltu aikuisten käyttöön. Älä anna lasten koskea ohjelmointivalitsimiin tai leikkiä koneella.
- Korkeiden lämpötilapesujen aikana lasiovi on hyvin kuuma. Älä koske siihen.
- Lemmikkieläimet saattavat joskus kiivetä pesukoneeseen. Tarkista rumpu ennen jokaista käyttökertaa.

Asentaminen

- Kaikki pakkauksen sisäosat täytyy poistaa ennen koneen käyttöönottoa. Koneelle tai viereisille kalusteille saattaa aiheutua vakavia vaurioita, jos koneen kuljetussuojia ei poisteta tai jos ne jätetään osittain paikalleen. Vertaa käyttöohjeen vastaavaan kappaleeseen.
- Pätevän sähkömiehen tulee tehdä kaikki koneen kytkemiseen liittyvät sähkötyöt.
- Pätevän putkimiehen tulee tehdä kaikki koneen liittämiseen liittyvät putkityöt.
- Tarkista koneen asentamisen jälkeen ettei virtajohto ole koneen alla.
- Jos kone asetetaan matolle, varmista, että ilma pääsee kiertämään vapaasti säätöjalkojen ja lattian välissä.

Käyttö

- Tämä kone on suunniteltu kotitalouksien käyttöön. Sitä ei saa käyttää muihin tarkoituksiin, kuin mitä varten se on suunniteltu.
- Pese vain sellaisia vaatteita, jotka on suunniteltu konepestäviksi. Noudata vaatteissa olevia pesuohjeita.
- Älä ylikuormita konetta. Noudata käyttöohjeen ohjeita.
- Tarkista ennen koneeseen laittamista, että kaikki taskut ovat tyhjiä. Irralliset pikkuesineet kuten kolikot, hakaneulat, neulat ja ruuvit voivat aiheuttaa vakavia vaurioita koneelle.
- Älä pese koneella bensiinissä, metanoli-alkoholissa, trikloorietyleenissä tms. likaantuneita vaatteita. Jos tällaisia nesteitä on käytetty tahrannoistoon ennen pesua, odota kunnes ne ovat täydellisesti haihtuneet vaatteelta ennen sen laittamista koneeseen.
- Laita pienet vaatteet, kuten sukat, vyöt jne. pesupussiin tai tyynyliinaan estääksesi niiden juuttumisen rummun ja pesualtaan väliin.
- Noudata huuhteluaineen annostusohjeita. Liian suuri annostus saattaa vaurioittaa vaatteita.
- Jätä koneen ovi hieman raolleen, kun et käytä konetta. Tämä säästää oven tiivistettä ja ehkäisee tunkkaisen hajun muodostumista.
- Tarkista aina, että vesi on poistunut ennen koneen oven avaamista. Jos näin ei ole, poista vesi käyttöohjeen ohjeiden mukaisesti.
- Irrota koneen pistotulppa pistorasiasta ja sulje vesihana aina käytön jälkeen.

Lapsiturvallisuus

- Lapset eivät yleensä ole tietoisia sähkölaitteiden vaarallisuudesta. Koneen käydessä lapsia pitää valvoa eikä heidän saa antaa leikkiä koneella.
- Pakkausmateriaalit (esim. muovikalvo, polystyreeni) voivat olla vaaraksi lapsille – tukehtumisvaara! Pidä ne lasten ulottumattomissa.

- Pidä kaikki pesuaineet turvallisessa paikassa lasten ulottumattomissa.
- Jos kone aiotaan romuttaa, vedä johto irti ja tuhoa pistoke, jossa johdon loppuosa on. Jumiuta oven lukko, etteivät lapset jää rumpuun loukkuun leikkiessään.

Hävittäminen

Pakkausmateriaalit

Materiaalit, jotka on merkitty symbolilla  ovat kierrätettäviä.

>PE< polyeteeni

>PS< polystyreeni

>PP< polypropyleeni

Tämä tarkoittaa, että materiaalit voidaan kierrättää viemällä ne niille tarkoitettuihin keräyslaatikoihin.

Kone

Vie vanha koneesi viralliselle kaatopaikalle. Auta pitämään ympäristömme puhtaana!

Vinkkejä ympäristön suojeluun

Veden, energian ja ympäristön säästämiseksi suosittelemme, että noudatat seuraavia vinkkejä:

- Hieman likainen pyykki voidaan pestä ilman esipesua pesuaineen, veden ja ajan säästämiseksi (suojelet myös ympäristöä!).
- Kone toimii taloudellisemmin, jos se on täynnä.
- Käytä pientä pyykkimäärää pestessä vain puolet tai 2/3 suositellusta pesuainemäärästä.

- Tahrat ja kevyt lika voidaan poistaa oikealla esikäsitteilyllä; sen jälkeen pyykki voidaan pestä alhaisemmassa lämpötilassa.
- Annostelee pesuainetta veden kovuuden, likaantumistasen ja pyykin määrän mukaan.

Uusi pyykkikoneesi

Uusi pesukoneesi Jet System -järjestelmällä täyttää kaikki nykyaikaisen pyykinpesun vaatimukset: Sähkön- ja vedenkäyttö sopeutuu automaattisesti pyykin määrään ja laatuun.



- **Erillisellä lämpötilan** valitsimella voit valita pyykilläsi sopivimman lämpötilan.
- **Erikoisohjelma villalle** - käsittelee villavaatteita hyvin hellävaroen
- 95°C:een ohjelmassa on **automaattinen pesuveden jäädytys 60°:seen** ennen vedenpoistoa. Tämä vähentää vaatteiden reagoitua lämpöön ja vähentää rypistymistä.
- **Epätasapainon tarkistus** - tarkistusjärjestelmä havaitsee epätasapainon pyykin jakautumisessa. Tämä järjestelmä huolehtii siitä, että kone seisoo tukevasti linkouksen ajan.

Koneen kuvaus

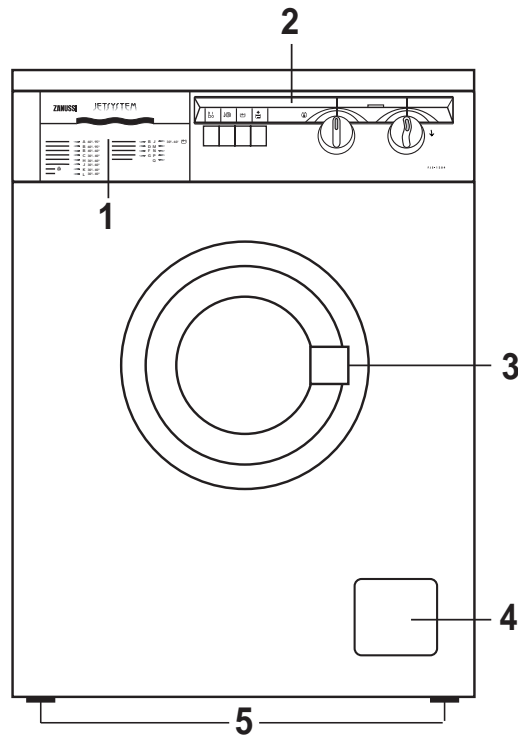
- 1 Pesuainekotelo
- 2 Ohjelmointipaneeli
- 3 Täyttöluukun kädensija
- 4 Nukkasuodatin
- 5 Säätöjalat



Pesuainekotelot

-  Esipesuaine
-  Pesuaine
-  Huuhteluaine

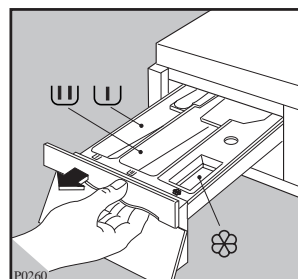

Käyttö

Ohjelmointipaneeli

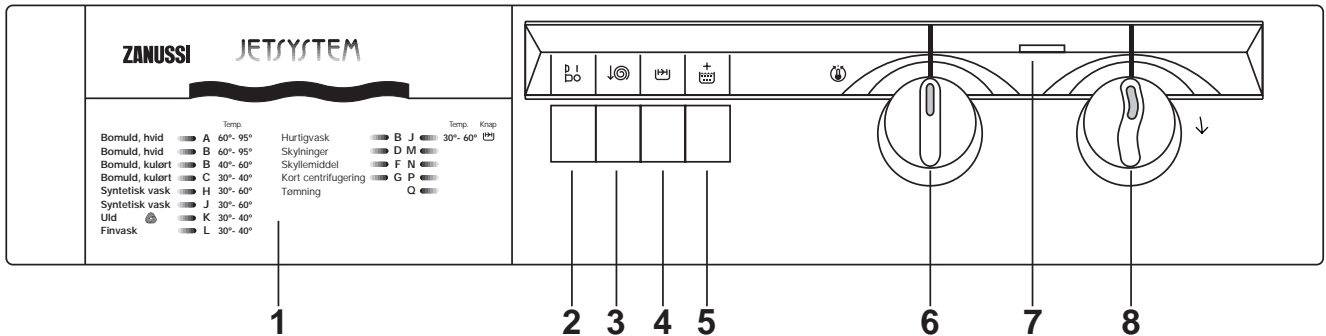

1 Ohjelmataulukko

Käyttöohjeiden mukana toimitetaan suomenkielinen ohjelmakortti.

2 Verkkokytkin

Pesuohjelma käynnistyy valitsinta painamalla. Ohjelman ollessa käynnissä valitsinta painamalla kone voidaan pysäyttää pyykin lisäämiseksi. Painettaessa valitsinta uudelleen kone käynnistyy ja ohjelma jatkuu. Kun ohjelma on päättynyt, kone sammutetaan valitsinta painamalla.

3 Linkoamisnopeuden valitsin

Painamalla tätä valitsinta alennetaan linkoamisnopeus seuraavasti:

- **valko-kirjopyykki**, ohjelmat «D», «F» ja «G»
1000/1100/1200 kierroksesta 650 kierr/min:n mallin mukaan
- **tekokuidut ja arat materiaalit** (kaikki mallit)
900 kierroksesta 650 kierr/min:n (ohjelma «P»)
- **villa** (kaikki mallit)
1000 kierroksesta 650 kierr/min:n (ohjelma «P»).

4 Pikapesun valitsin

Painamalla tätä valitsinta B- ja J- ohjelmien yhteydessä pesuaika lyhenee.

Valitsin on erityisen hyödyllinen, kun pestävät vaatteet ovat vain hieman likaisia. Suositeltu maksimilämpötila: 60°C.

5 Tehohuuhtelu

Painamalla tätä valitsinta normaalien valko- ja kirjopesuohjelmien yhteydessä, pesu suoritetaan runsaammalla vedellä.

Tätä suositellaan erityisesti alueilla, joissa vesi on erittäin pehmeää sekä herkkäihoisille ihmisille.

6 Lämpötilanvalitsin

Valitse tällä valitsimella haluamasi pesulämpötila.

Käyttöohjeen kohdassa Ohjelmat esitellään eri ohjelmissa suositeltavat lämpötilat. Valitsinta voidaan kääntää sekä myötä- että vastapäivään.

Valitsimen ollessa merkin  kohdalla vettä ei lämmitetä.

7 Toiminnan osoittava merkkivalo

Merkkivalo syttyy koneen käynnistyessä ja sammuu painettaessa verkkokytkintä uudelleen.

8 Ohjelmanvalitsin

Valitse käytettävä ohjelma pestävän materiaalin ja vaatteiden likaisuuden mukaan.

Ohjelma valitaan kääntämällä säädintä myötäpäivään.

Pesuvihjeitä

Pyykin lajittelu

- Likaista pyykkiä ei tule säilyttää liian kauan. Tämä koskee eritoten kosteita vaatteita, joihin saattaa tulla hometta. Hometahrat eivät lähde pois pesussa.
 - Tutustu huolellisesti tämän ohjekirjasen merkkien selvityksiin, jotka koskevat vaatteissa olevia pesuohjeita.
 - Kiinnitä erityisesti huomiota seuraaviin seikkoihin:
 - Astian alla oleva viiva merkitsee sitä, että vaatekappaleita ei tule pestä lujille kangaslaaduille kuten puuvillalle ja pellavalle tarkoitetuilla ohjelmilla.
 - Pese valkoiset ja värilliset vaatekappaleet erikseen.
 - Pese siliävät vaatekappaleet tekokuiduille tarkoitetuilla ohjelmilla (esim. polyesteri/puuvilla).
 - Arat materiaalit kuten akryyli ja useimmat verhokankaat tulee pestä hienopesussa.
 - Villaohjelma on tarkoitettu lähinnä «uuden konepestävän villan» pesuun (Pure new wool). Muut villatyypit tai -sekoitteet saattavat kutistua tai vanuttua konepesussa.
- Villaiset vaatekappaleet lingotaan lyhyesti heti pesun jälkeen.

Lämpötilat

- Valkoiselle puuvillalle ja pellavalle suosittelemme 60°C 95°C:n sijasta. Jos pyykki ei ole kovin likaista, se puhdistuu yhtä tehokkaasti kuin korkeammassa lämpötilassa, ja energiaa säästyy jopa 30%. Sama koskee osittain myös väriäpäästämätöntä kirjopyykkiä, joka pestään normaalisti 60°C:ssa. Mikäli pyykki ei kuitenkaan ole erityisen likaista, riittää lämpötilaksi 40°C.
- Väriäpäästävät vaatekappaleet pestään korkeintaan 40°C:ssa. Jos väriäpäästäviä ja värinsä pitäviä vaatekappaleita pestään yhdessä, lämpötila valitaan väriäpäästävien vaatekappaleiden mukaan, eli enint. 40°C.
- Lujat valkoiset vaatekappaleet ja värilliset tekokuidut voidaan yleensä pestä 60°C:ssa, mutta normaalisti riittää tällöinkin 40°C, mikäli pyykki ei ole erityisen likaista.
- Kone voi pestä myös «kylmäpesulla». Tällöin on kuitenkin muistettava, ettei pesuun voi käyttää tavallista pesujauhetta, koska se ei liukene kylmään veteen - varsinkaan talvella. Kylmällä vedellä pestäessä on käytettävä vain nestemäisiä pesuaineita.

Koneen enimmäistäyttömäärä

Tarkasti ottaen pestävä pyykki tulisi aina punnita. Rummun täyttömäärä on enint. 4,5 kg puuvillaa ja pellavaa. Tekokuitujen ja arkojen tekstiilien kohdalla enimmäistäyttömäärä on 2 kg, villalle 1kg.

Pyykin punnitseminen on vaivalloista, joten annamme avuksi seuraavat täyttöohjeet:

puuvilla ja pellava (valko- kirjopyykki): täytä rumpu, mutta ei liian tiiviisti.

värinsä pitävät keinokuidut: enint. 2/3 rummun tilavuudesta.

arat tekstiilit ja villa: enint. 1/2 rummun tilavuudesta.

Ennen pyykin koneeseen panoa:

- korjaa vaatteissa olevat repeytymät
- napita napit, painonapit ja sulje vetoketjut
- korjaa rispaantuneet vaatekappaleet ennen pesua
- tyhjennä taskut. Neulat, naulat ja muut terävät
- esineet saattavat vaurioittaa pesukonetta ja pestäviä vaatteita
- irrota verhokoukut
- pese värilliset ja väriäpäästävät vaatekappaleet ensimmäisen kerran erikseen, sillä niistä irtoaa todennäköisesti väriä ensimmäisessä pesussa.

Poista maalityhrat esim. tärpätillä. Odota, että tärpätti on täysin haihtunut ja kuivunut ennen pesua.

Pesukoneen valmistaja ei ole vastuussa vahingoista, jotka aiheutuvat haihtuvien, tulenarkojen tai myrkyllisten aineiden käytöstä.

Pesuaineet ja lisäaineet

Hyvä pesutulos riippuu mm. siitä, mitä pesuainetta ja annostusta on käytetty. Sekä kirjo-, hieno- että villapesulle on olemassa omat pesuaineensa.

Käytä vain ensiluokkaisia, konepesuun tarkoitettuja pesuaineita.

Noudata aina valmistajan annostusohjeita. Annostus riippuu pyykin määrästä, likaisuusasteesta ja veden kovuudesta. Paikalliselta vesilaitokselta saat tietää veden kovuusasteen paikkakunnallasi.

Liian pieni annostus voi ilmetä harmaina likapilkkuina tai ruskeina tahroina rummussa, ja koneeseen voi jäädä paha haju. Liian suuri annostus saastuttaa luontoa. Jopa biologisesti hajoavissa pesuaineissa on aineita, jotka suurina määrinä vahingoittavat ekologista tasapainoa.

Tarkista aina vaatteiden pesumerkinnästä, suoritatko pesun oikeassa lämpötilassa. Vaatteista voi lähteä väriä, jos ne pestään liian kuumalla vedellä.

Jauhemainen pesuaine

Pesuaine on annosteltava oikeaan lokeroon ennen ohjelman käynnistämistä.

Tiivistetty pesuaine

Pesuainetiiviste kaadetaan varsinaiselle pesulle tarkoitettuun pesuainekotelon osaan. Tiivistettyä pesuainetta käytettäessä ei tule valita esipesua.

Nestemäiset pesuaineet





























Jauhemaisen pesuaineen sijasta voidaan käyttää sopivaa nestemäistä pesuainetta matalia ja keskikorkeita lämpötiloja käytävissä ohjelmissa. Tällöin ei tarvita esipesua. Kaada nestemäistä pesuainetta pesu- ja huuhteluainekotelon lokeroon  ennen ohjelman käynnistämistä.

Nestemäiset lisäaineet

Pyykin pehmentämiseksi voidaan haluttaessa lisätä huuhteluainetta pesu- ja huuhteluainekotelon lokeroon  ennen ohjelman käynnistämistä. Jos vaatteet pesun jälkeen kuivataan kuivausrummussa, huuhteluaine poistaa staattisen sähkön. Noudata aineen valmistajan annosteluohjeita.

Pesumerkinnät

Useimmissa vaatteissa on nykyään pesu- ja hoitomerkinnot. Ne auttavat saavuttamaan hyvän pesutuloksen.

Normaali ohjelma  VESIPESU  Hellävarainen ohjelma	 Vesipesu 95°	 Vesipesu 60°	 Vesipesu 40°	 Vesipesu 30°	 Käsipesu	 Vesipesu kielletty
 KLOORIVALKAISU	 Kloorivalkaisu sallittu			 Kloorivalkaisu kielletty		
 SILITYS	 Silitys kosteana enintään 200°	 Silitys kosteana tai kostean liinan läpi enintään 150°	 Silitys kuivana enintään 100°	 Silitys kielletty		
 KUIVAPESU	 Normaali kuivapesu	 Erikois-kuivapesu	 Erikois-kuivapesu	 Kuivapesu kielletty		
 KUIVAUS (vapaaehtoinen)	 Kuivaus tasaisella alustalla	 Kuivaus ripustamalla	 Kuivaus vaate-riputimessa	 normaali rumpukuivaus  Mieto rumpukuivaus Rumpukuivaus sallittu	 Rumpukuivaus kielletty	



Koneen täyttö ja käynnistys

Ennen ensimmäistä pesua on hyvä käynnistää 60°C:een ohjelma ilman esipesua, jolloin koneen rumpu ja sisäosat puhdistuvat. Laita 1/2 mitallista pesuainetta varsinaisen pesun pesuainelokeroon ja vie pesuohjelma läpi ilman pyykkiä.

1. Koneen täyttö

Avaa luukku.

Laita pestävät vaatekappaleet yksitellen koneeseen mahdollisimman tasaisesti. Sulje luukku varmistuen siitä, että salpa naksahtaa kiinni.

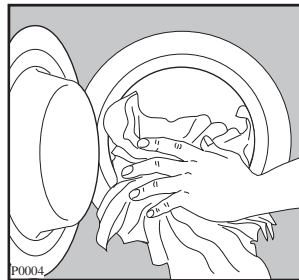

2. Annostele pesuaine koteloon

Vedä kotelo ulos ohjaustaulusta.

Mittaa pesuaine annostimella ja kaada aine kotelon keskiosaan. Mikäli valitset ohjelman, johon kuuluu esipesu, annostele pesuainetta myös vasemmanpuoleiseen lokeroon.

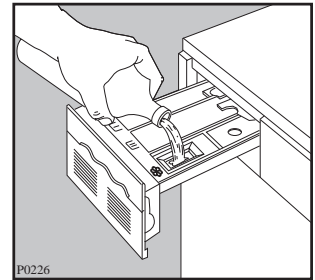
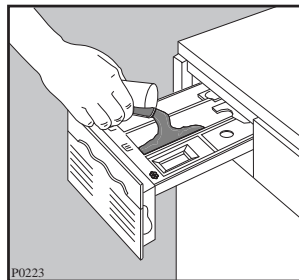

3. Annostele huuhteluaine tarvittaessa

Kaada huuhteluaine kotelon ☼ -osaan.

Täytä korkeintaan MAX-tasoon.

4. Paina haluamaasi valitsinta

Paina yhtä tai useampaa valitsinta pestävästä pyykistä riippuen.

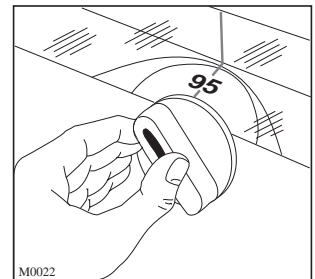
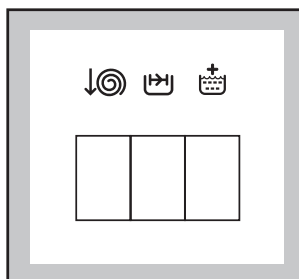

5. Valitse lämpötila

Valitse haluamasi lämpötila valitsinta kääntämällä.

6. Valitse haluamasi ohjelma ja käynnistä kone

Avaa vesihana.

Tarkista tyhjennysletkun asento.

Käännä valitsinta myötäpäivään haluamaasi ohjelmaan.

Paina verkkokytkintä: merkkivalo syttyy, kone ottaa vettä ja vie läpi valitun ohjelman.

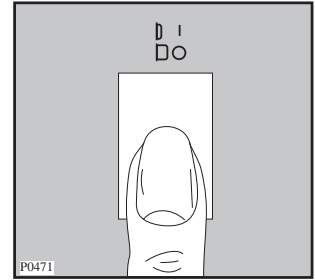
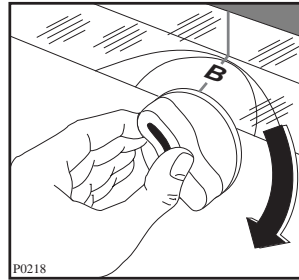

7. Pesuohjelman päätyttyä

Kone lakkaa toimimasta automaattisesti.

Jos olette valinnut tekokuitu- tai hienopesuohjelman, muistakaa poistaa vesi viimeisen huuhtelun jälkeen.

Odota pari minuuttia ennen luukun avaamista, jotta sähköinen lukkomekanismi vapauttaa luukun.

Paina jälleen verkkokytkintä, merkkivalo sammuu.

Sulje vesihana ja irrota pistotulppa pistorasiasta.

Avaa luukku ja ota pyykki pois koneesta.

Varmistu siitä, että rumpu on täysin tyhjä pyörittämällä sitä käsin.

Jätä luukku raolleen joksikin aikaa, jotta vesihöyry haihtuu koneesta.

Ohjelmataulukko

Tavalliset ohjelmat

Suurin pyykkimäärä: 4,5 kg

Ohjelma	Lämpötila	Materiaali	Ohjelman kuvaus	Lisätoimintojen valitsimet	Kulutusarvot *		
					Sähkö kWh	Vesi litraa	Aika min.
A	60°-95°	VALKO-PYYKKI ESIPESULLA esim. erittäin likaiset työpaidat, lakanat, pöytäliinat, alusvaatteet, käsipyhkeet	Esipesu 40°C:ssa, pääpesu 60°-95°C:ssa, 3 huuhtelua, pitkä linkous	 	2,0	63	150
B	60°-95°	VALKO-PYYKKI ILMAN ESIPESUA, esim. likaiset lakanat, käsipyhkeet, keittiöpyhkeet, alusvaatteet	Pesu 60°-95°C:ssa, 3 huuhtelua, pitkä linkous	 	1,7	54	130
B**	40°-60°	VÄRIÄ PÄÄSTÄMÄTTÖMÄT ILMAN ESIPESUA alusvaatteet, pyyhkeet käsipyhkeet, lakanat	Pesu 40°-60°C:ssa, 3 huuhtelua, pitkä linkous	 	1,00	51	125
B+ 	30°-60°	PIKAPESU kevyesti likaantuneille vuodevaatteille, vaatteille sekä urheiluvaatteille	Pesu 30°-60°C:ssa, 3 huuhtelua, pitkä linkous	 	0,8	72	65
C	30°-40°	VÄRIÄ PÄÄSTÄVÄT ILMAN ESIPESUA paidat, puserot, alusvaatteet	Pesu 30°-40°C:ssa, 3 huuhtelua, pitkä linkous	 	0,65	51	85
D Huuhtelut	KYLMÄ	Käsinpestyjen vaatteiden lisähuuhtelut	3 huuhtelua, pitkä linkous	 	0,1	39	45
F Erill. huuhtelu	KYLMÄ	Juuri pestyille tekstiileille, jotka vielä jälkikäsitellään esim. tärkätään tai kevythuuhdellaan	1 huuhtelu, pitkä linkous		0,05	15	25
G Linkous		Tavallinen linkous käsinpestylle pyykille	Pitkä linkous		-	-	10

* Nämä kulutusarvot ovat viitteellisiä ja riippuvat pyykin määrästä ja laadusta, veden ja ympäristön lämpötilasta. Ne viittaavat aina kunkin ohjelman kuumimpaan sallittuun lämpötilaan.

** Ohjelma **B** 60°C:ssa on energiamerkin viiteohjelma, ja se on yhdenmukainen säännöksen 92/75/EY kanssa.

Ohjelmataulukko

Hienopesuohjelmat synteettisille, aroille ja villamateriaaleille.

Suurin pyykkimäärä: 2 kg, villa 1 kg

Ohjelma	Lämpötila	Materiaali	Ohjelman kuvaus	Lisätoimintojen valitsimet	Kulutusarvot *		
					Sähkö kWh	Vesi litraa	Aika min.
H	30°-60°	TEKOKUIDUT ESIPESULLA Erittäin likaiset teko- kuidut, alusvaatteet, silittämättömät paidat, puserot	Esipesu 40°C:ssa, pääpesu 30°-60°C:ssa, 3 huuhtelua, pysähtyy vesi koneessa		1	63	90
J	30°-60°	TEKOKUIDUT ILMAN ESIPESUA Tekokuidut, alusvaatteet, hieman likaiset silittä- mättömät paidat	Pesu 30°-60°C:ssa, 3 huuhtelua, pysähtyy vesi koneessa		0,8	57	75
J+ 	30°-60°	PIKAPESU esimerkiksi kevyesti likaantuneille urheiluvaatteille	Pesu 30°-60°C:ssa, 3 huuhtelua, pysähtyy vesi koneessa		0,45	45	35
K	30°-40°	VILLA  Villavaatteiden pesuohjelma, villaa sisältäville vaatteille tai vaatteille, joissa on merkki "ei huovu" tai "konepesun kestävä"	Pesu 30°-40°C:ssa, 3 huuhtelua, pysähtyy vesi koneessa		0,55	54	55
L	30°-40°	ARAT MATERIAALIT kaikille aroille materiaaleille, esim. verhoille	Pesu 30°-40°C:ssa, 3 huuhtelua, pysähtyy vesi koneessa		0,6	50	50
M Huuhtelut	KYLMÄ	Käsinpestyt vaatteet voidaan huuhdella tällä ohjelmalla	3 huuhtelua, pysähtyy vesi koneessa		0,02	38	20
N Erill. huuhtelu	KYLMÄ	Käsipyykin kevythuuhtelu	1 huuhtelu, pysähtyy vesi koneessa		-	14	5
P Lyhyt linkous		Erillinen käsipyykin linkous tai tämän ohjelman veden tyhjennys ja linkous	Tyhjennys ja lyhyt linkous		-	-	5
Q Tyhjennys		Tässä ohjelmassa käytetyn veden tyhjentäminen (ilman linkousta)			-	-	1

* Nämä kulutusarvot ovat viitteellisiä ja riippuvat pyykin määrästä ja tyylistä, veden ja ympäristön lämpötilasta. Ne viittaavat aina kunkin ohjelman kuumimpaan sallittuun lämpötilaan.

Viimeisen huuhtelun lopussa kone pysähtyy poistamatta vettä, mikä estää vaatteiden rypistymisen. Vesi poistetaan ohjelman P tai Q avulla.

Hoito

Koneen runko

Kone puhdistetaan ulkopuolelta lämpimällä vedellä ja yleispesuaineella, joka ei sisällä hankausaineita.

Huuhtele lopuksi puhtaalla vedellä ja kuivaa rievulla.

Huom: Spriin, ohentimien yms. aineiden käyttö on kielletty.

Pesuaineen annostelukotelo

Pesuainekoteloon syntyy ajan mittaan pesuainekerääntymiä.

Puhdista kotelo silloin tällöin juoksevalla vedellä.

Kotelon voi tarvittaessa irrottaa kokonaan painamalla kotelon vasemmalla puolella olevaa salpaa.

Puhdistuksen helpottamiseksi voidaan irrottaa huuhteluainekotelon päällimmäinen osa.

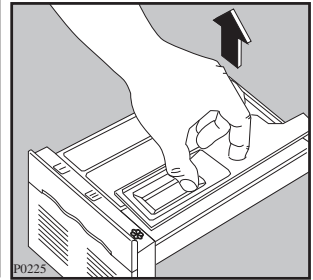
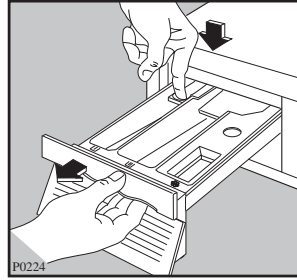

Kotelosyvännys

Pesuainetta voi kerääntyä myös kotelosyvännykseen, joka voidaan puhdistaa esim. vanhalla hammasharjalla. Puhdistuksen jälkeen kotelo työnnetään paikoilleen ja kone kytketään huuhtelulle ilman pyykkiä.

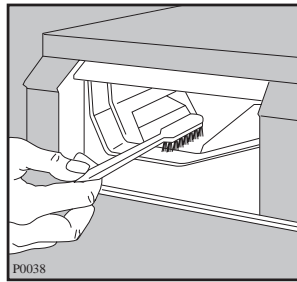

Nukkasuodatin

Nukkasuodattimeen kerääntyvät nukka, langat ja pienet pyykin sekaan jääneet esineet. Tarkista suodatin säännöllisesti, jotta kone toimisi moitteettomasti.

1. Avaa suodattimen kansi.
2. Aseta alle astia ja kierrä suodatinta vasemmalle, kunnes se avautuu.
3. Irrota suodatin.
4. Puhdista suodatin juoksevalla vedellä.
5. Aseta suodatin takaisin paikoilleen ja sulje kansi.

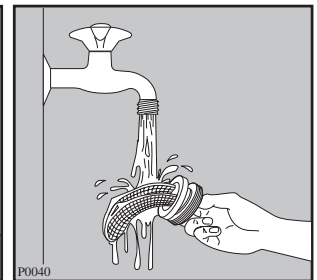
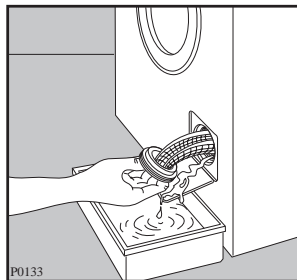
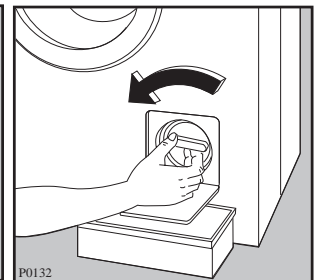
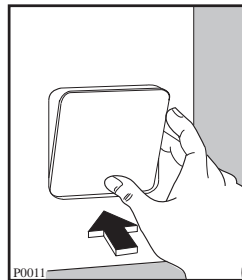

Vedentulo-suodatin

Mikäli kone vaatii täytyäkseen tavallista pitemmän ajan, tarkista, onko vedentulo-suodatin tukkeutunut. Sulje vesihana ja kierrä vedentuloletku irti hanasta. Irrota tämän jälkeen suodatin pihdeillä ja puhdista se esim. hammasharjalla. Kiinnitä suodatin paikoilleen ja liitä vedentuloletku vesihanaan.

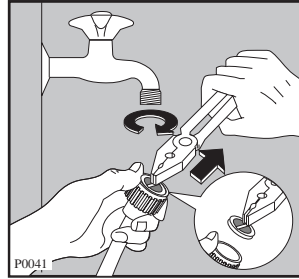

Pesukoneen puhdistus

Jos käytät pesuun enimmäkseen alhaista lämpötilaa ja/tai vähäistä pesuainemäärää, kone kannattaa puhdistaa kerran kuussa. Näin vältetään ikävältä haisevan homeen muodostuminen koneessa. Annostele puhdistukseen normaali pesuainemäärä ja käytä konetta **ilman pyykkiä** mahdollisimman korkealla lämpötilalla (95°).

Kalkin poisto

Veden kovuusasteen ollessa suurempi kuin 7° dH pesukone tulee puhdistaa vähintään neljä kertaa vuodessa. (Tiedustele käyttämäsi veden kovuusasteesta paikkakuntasi viranomaisilta.) Kalkkisaostumat saattavat alentaa koneen lämpöelementin elinikää. Annostele koneeseen sitruunahappoa 1-2 rkl (saa apteekista). Valitse valkopesuohjelma, lämpötilaksi 95°C ja käynnistä kone ilman pyykkiä.

Suojeltava jäätymiseltä

Jos pesukone on sijoitettu tilaan, jossa lämpötila voi laskea alle 0°C, pitää tehdä seuraavat toimenpiteet. Muuten koneessa oleva vesi voi jäätyessään vahingoittaa koneen osia

1. Sulje vesihana ja irrota vedentuloletku.
2. Laske vedentulo- ja poistoletkujen päät lattialle astiaan, johon vesi voi valua.
3. Valitse "tyhjennys" ja anna ohjelman käydä loppuun.
4. Paina jälleen verkkokytintä.

Kun pesukone otetaan uudelleen käyttöön, pitää vesi- ja viemäri-liitännät suorittaa uudelleen.

Ennen ensimmäistä käyttöä on koneen ja huonetilan lämmitettävä ja kuivuttava vastaamaan normaaleja käyttöolosuhteita.

Tarkista ensimmäisten käyttökertojen aikana, ettei koneeseen ole varoimista huolimatta syntynyt vesivuotoja aiheuttavia jäätymisvaurioita.

Huom! Kone on tarkoitettu käytettäväksi ja säilytettäväksi normaalissa huonelämpötilassa.

Valmistaja ei vastaa jäätymisvaurioista.

Hätätyhjennys

Jos kone on jostain syystä tyhjennettävä käsin, toimi seuraavalla tavalla:

1. Katkaise virta.
2. Sulje vesihana.
3. Odota, että kuuma pesuvesi viilenee.
4. Aseta poistoletkun pää ämpäriin tai suoraan lattiakaivoon.

Jos tämä ei ole mahdollista koneen sijainnin vuoksi, irrota sihti ja anna veden valua ulos sitä kautta.

Jos pesukone ei toimi

Tästä löydät tietoa siitä, kuinka voit itse yrittää korjata pieniä vikoja tai poistaa lieviä toimintahäiriöitä, ennen kuin käännyt huoltoteknikon puoleen.

• VIRHE	• MAHDOLLINEN SYY
• Kone ei käynnisty:	<ul style="list-style-type: none">• Ovatko sulakkeet kunnossa?• Onko kone liitetty sähköverkkoon?• Onko täyttöluukku kiinni?• Onko ohjelma valittu?• Onko vesihana auki?• Onko verkkokytkintä painettu?
• Kone ei ota vettä:	<ul style="list-style-type: none">• Onko vesihana auki? Tuleeko hanasta vettä? Onko vedenpaine riittävä?• Onko vedentuloletku taipunut tai mutkalla?• Onko vedentuloletkun suodatin paikoillaan?• Onko täyttöluukku kiinni?
• Kone täyttyy vedellä, mutta tyhjenee välittömästi:	<ul style="list-style-type: none">• Onko vedenpoistoletku sijoitettu oikein? Sen on oltava vähintään 60 cm:n korkeudella, ennen kuin se johdetaan viemäriin.
• Kone ei linkoa/vesi jää rumpuun:	<ul style="list-style-type: none">• Onko poistoletku mutkalla?• Onko nukkasuodatin tukkeutunut? Suodatin on puhdistettava säännöllisin väliajoin.• Oletko valinnut ohjelman, johon ei kuulu tyhjennys?• Pyykki on jakautunut rummussa epätasaisesti.
• Kone tärisee ja meluaa:	<ul style="list-style-type: none">• Onko kuljetustuet poistettu?• Seisooko kone tasaisesti?• Onko koneen ja esim. seinän välillä tarpeeksi tilaa?• Onko koneessa liikaa pyykkiä?• Pyykki on jakautunut rummussa epätasaisesti.
• Lattialle valuu vettä:	<ul style="list-style-type: none">• Onko pesuaineen annostus väärä? (Liian paljon pesuainetta vaahtoa liikaa.)• Oletko käyttänyt väärää pesuainetta?• Oliko pesuainelokero puhdas vai oliko se päässyt tukkeutumaan?• Onko vedenpoistoletku kiinnitetty kunnolla?• Onko nukkasuodatin paikoillaan puhdistuksen jälkeen?• Onko poistoletku tiivis? Onko liitännöissä tai hanassa vaurioita?
• Luukku ei avaudu:	<ul style="list-style-type: none">• Onko luukun turvalukko päällä? Luukku lukittuu automaattisesti ohjelman ajaksi ja pysyy kiinni vielä noin 2 min ajan ohjelman päätyttyä.• Oletko valinnut ohjelman, johon ei kuulu tyhjennys?

• VIRHE	• MAHDOLLINEN SYY
• Pesukone haisee pahalta:	<ul style="list-style-type: none"> • Liian alhainen pesuaineen annostus. • Jos käytetään lähes aina 40 asteen ohjelmaa ja 60/95° asteen ohjelmaa tuskin koskaan. • Pesukonetta ei ole käytetty pitkään aikaan. <p>Menettelytapa: Pese tyhjällä koneella 95 asteessa normaalilla pesuainemäärällä.</p>
• Linkous käynnistyy tyhjennyksellä tai kone ei linkoa pyykkiä ohjelman lopussa:	<ul style="list-style-type: none"> • Koneessa oleva elektroninen valvontamekanismi reagoi pyykin jakaantumisen epätasaisesti pesurummussa. Rumpu muuttaa pyörimissuuntaansa ja linkous käynnistyy toisesta suunnasta uudelleen pyykin jakamiseksi rummussa tasaisemmin. Tätä voidaan toistaa, kunnes pyykki jakaantuu tasaisesti ja normaali linkous voidaan aloittaa. Pyykin tasaamisvaihe kestää noin 10 minuuttia. Jos pyykki ei ole rummussa tasaisesti tämänkään jälkeen, kone ei aloita linkousta.
• Epätavalliset äänet:	<ul style="list-style-type: none"> • Koneessa on nykyaikainen käyttöjärjestelmä, josta voi vanhaan käyttöjärjestelmään verrattuna kuulua poikkeavia ääniä. Uusi käyttöjärjestelmä mahdollistaa pehmeän käynnistyksen ja pyykin jakautumisen tasaisemmin koneessa linkouksen aikana. Tämä parantaa tasapainoa.
• Rummussa ei näy vettä:	<ul style="list-style-type: none"> • Nykyaikaiset pesukoneet käyttävät vettä hyvin säästeliäästi. Silti päästään riittävän hyvään pesu- ja huuhtelutulokseen.
• Huonot pesutulokset:	<ul style="list-style-type: none"> • On käytetty liian vähän tai väärää pesuainetta. • Pinttyneitä tahroja ei ole esikäsitelty ennen pesua. • Oikeaa lämpötilaa tai ohjelmaa ei valittu. • Pyykkiä oli liikaa.
• Pesuainejäämiä pesun jälkeen:	<ul style="list-style-type: none"> • Tämä johtuu mitä luultavimmin siitä, että nykyiset pesuaineet sisältävät liukenemattomia aineosia. Se ei ole merkki riittämättömästä huuhtelusta. Harjaa tai pudistele vaatteet ja, mikäli tarpeen, pese ne uudestaan.
• Vaahtojäämiä viimeisen huuhtelun jälkeen:	<ul style="list-style-type: none"> • Nykyiset pesuaineet voivat tuottaa vaahtoa jopa huuhtelun jälkeen, mutta tämä ei vaikuta pesutuloksen laatuun.

Huolto ja varaosat

Huollot ja mahdolliset korjaukset on annettava valtuutetun huoltoliikkeen tehtäväksi. Varmistaaksesi laitteesi moitteettoman toiminnan vaadi aina käytettäväksi sopivinta, siis alkuperäistä varaosaa. Huollosta ja varaosien myynnistä vastaa Oy Electrolux Kotitalouskoneet Ab - HUOLTOLUX, Porissa, puh (02) 622 3300 (Ruotsissa AB Elektroservice). Lähimmän valtuutetun huoltoliikkeen numeron löydät puhelinluettelon keltaisilta sivuilta tai soittamalla numeroon 9700-2662 (1,90 mk/min+ppm).

Mainitse soittaessasi tuotteen merkki. Kopioi arvokilvestä tuotteen tiedot alla olevaan kohtaan, niin ne löytyvät helposti, jos sinun pitää ottaa yhteys huoltoliikkeeseen.

Malli
Tuotenumero
Sarjanumero
Ostopäivä

Kuluttajaneuvonta

Tuotettasi tai sen käyttöä koskeviin kysymyksiin saat vastauksen kuluttajaneuvonnastamme soittamalla numeroon 0600-90699 (62 p/min+ppm).

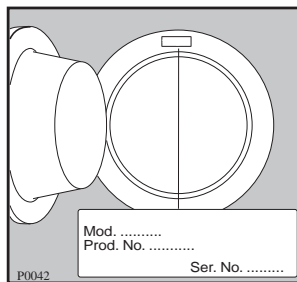

Maahantuoja

Oy Electrolux Kotitalouskoneet Ab ELECTROLUX
Teollisuuskatu 1a
00510 HELSINKI Puh (09) 39611

Takuu

Tuotteella on yhden (1) vuoden takuu. Takuuehdot noudattavat alan yleisiä ehtoja ja niitä on saatavissa myyjäliikkeistä tai maahantuojalta. Ostokuitti säilytetään, koska takuun alkaminen määritetään ostopäivän mukaan. Ruotsissa ovat voimassa Konsumentköp EHL ja muut EHL määräykset. Korvaus huollosta voidaan periä myös takuuajana:

- aiheettomasta valituksesta
- ellei käyttöohjetta ole noudatettu.

Tekniset tiedot

Mitat	Leveys Korkeus Syvyys	60 cm 85 cm 58 cm
Sähköliitäntä	Jännite Liitäntäteho	220-230 V / 50 Hz 2200 W (10 A)
Tuloveden paine	Vähintään Enintään	5 N/cm ² 80 N/cm ²
Enimmäistäyttömäärä	Valko- kirjopyykki Siliävät - hienopyykki Villa	4,5 kg 2 kg 1 kg
Linkous	Enintään	1000 kierr/min. (FJS 1084) 1100 kierr/min. (FJS 1184) 1200 kierr/min. (FJS 1284)

Liitosjohdon pituus 1.55 m
Poistoletkun pituus 1.70 m
Vedentuloletkun pituus 1.50 m



Tämä laite täyttää EN:n asettamat määräykset 89/336/EU, 73/23 EU.

Asennus

Pakkauksen purkaminen

 Huolehdi, että lapset eivät leiki pakkausmateriaalilla.

Tarvikkeet

Pienennysnipa 3/4" - 1/2"

Suodatin asennettavaksi tuloletkun ja vesihanauksen väliin.

Kuljetustuet

 Pesurumpu on lukittu kuljetustuilla, jotta se ei vahingoittuisi kuljetuksen aikana. Nämä tuet tulee poistaa ennen koneen liittämistä verkkoon.

1. Irrota ja poista koneen takasivulla oleva oikeanpuoleinen ruuvi (käytä ruuviavainta).
2. Kallista kone takaosan varaan ja varmista, etteivät letkut vahingoitu.
3. Pane koneen ja lattian väliin kappale polystyreenipakkausta.
4. Poista polystyreenisuojat moottorista ja irrota kumpikin muovipussi poistamalla tarranauha.
5. Poista oikeanpuoleinen polyeteenipussi (1) vetämällä sitä varovasti koneen keskikohtaan päin.
6. Poista samalla tavalla vasemmanpuoleinen polyeteenipussi (2) vetämällä sitä koneen keskikohtaan päin.
7. Poista polystyreenialusta ja nosta kone pystyyn.
8. Irrota ja poista koneen takasivulla olevat kaksi viimeistä ruuvia.
9. Poista 3 muovipulttia.
Työnnä 3 koneen takana sijaitsevaa suojatulppaa kolmeen tyhjään ruuvireikään.

HUOM! Kannattaa säilyttää kaikki pakkauksen sisäosat käytettäväksi uudelleen, jos konetta joskus myöhemmin joudutaan kuljettamaan muualle.

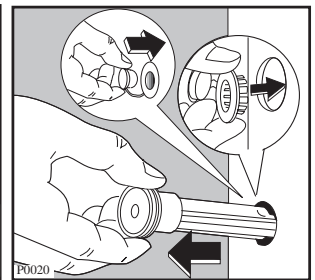
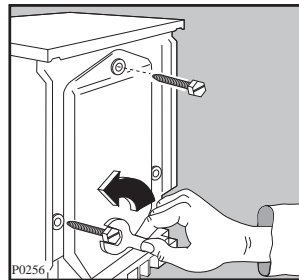
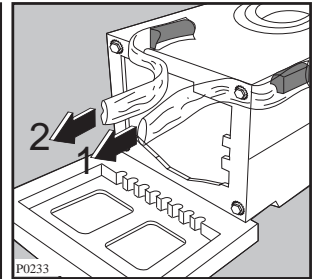
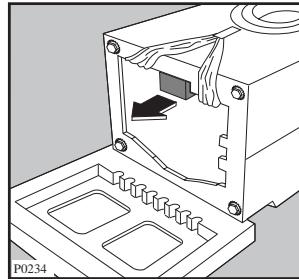
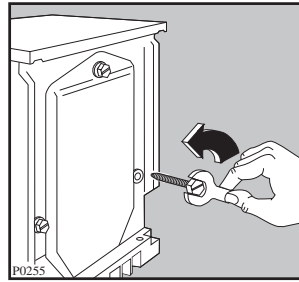

Sijoitus

Sijoita kone tukevasti tasaiselle alustalle.

Kone ei saa koskettaa seinää eikä muita kalusteita.

Vesihanan, viemärin ja pistorasian tulee olla helposti ulottuvilla koneen letkuihin ja liitäntäjohtoon nähden. Kutsu tarvittaessa asentaja.

Tasainen sijoitus

Koneen tulee seistä kiinteällä ja tasaisella alustalla, jotta se toimisi moitteettomasti. Säädä koneen alla olevat säätöjalat.

Linkouksen aikana tärinä on normaalia ja väistämätöntä. Erityisesti, mikäli konetta ei ole sijoitettu tasaisesti.

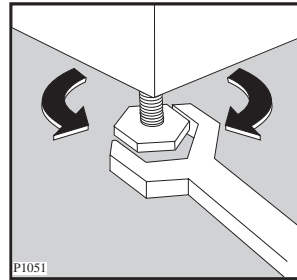

Vesiliitäntä

Aseta kumitiiviste "A" ja kytke vedentuloletku hanaan 3/4" kierteellä.

Vedentuloletkua ei saa jatkaa. Jos se on liian lyhyt, ja haluat muuttaa vesihanan paikkaa, vaihda tuloletku uuteen erikoisvalmisteiseen letkuun.

Tarkista, että letkun liitokset ovat tiiviit.

Vedentuloletkun koneeseen liitettävä pää kääntyy joka suuntaan. Löysäät vain liitososan, kierrät letkun haluttuun asentoon ja kiristät uudelleen.

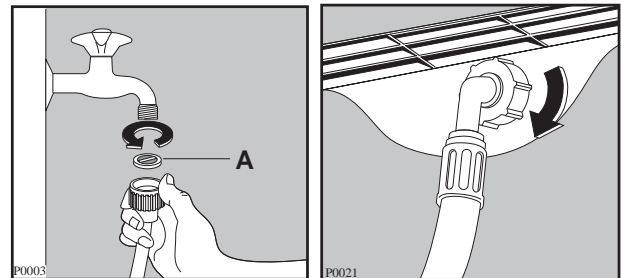

Viemäriiitöntä

Tyhjennysletkun pää voidaan sijoittaa kolmella eri tavalla:

Pesualtaan reunan yli: tällöin letku on kiinnitettävä tukevasti paikoilleen, joko koukulla seinään tai esim. sitomalla se vesihanaan.

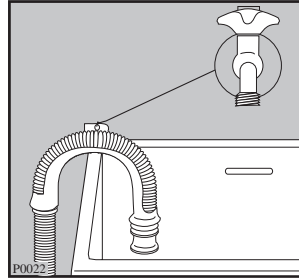

Suoraan tyhjennysputkeen: on hyvä käyttää 65 cm korkeaa putkea. Putki ei missään tapauksessa saa olla lyhyempi kuin 60 cm eikä pitempi kuin 90 cm.

Tyhjennysletkun päässä tulee aina olla ilmarako, ts. putken sisähalkaisijan tulee olla suurempi kuin tyhjennysletkun ulkohalkaisija.

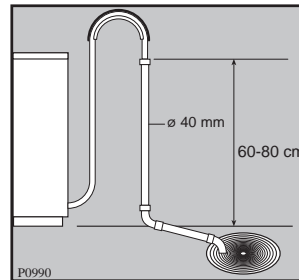

Pesualtaan tyhjennysputken haaraan: putkihaaran tulee olla altaan vesilukon yläpuolella siten, että letkun pää on vähintään 60 cm:n korkeudella lattiasta.

Poistoletku on 2 metriä pitkä; sitä voidaan pidentää 4 m.

Käytä pidennysletkua, jonka sisähalkaisija on sama kuin alkuperäisen letkun, sekä sopivaa letkuliitintä.

Letku asetetaan lattialle ja viemäriin kohdalla se nostetaan ylös.

Tarkasta, että letku on ehjä.

Tarkista, että letkun liitokset ovat tiiviit.

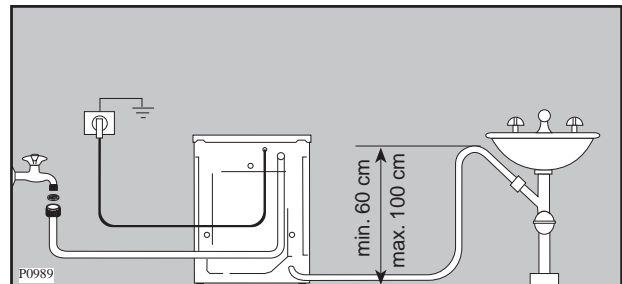

Sähköliitöntä

Kone liitetään 220-230 V sähköverkkoon 10 A sulakkeella suojamaadoitetun pistorasian kautta.

Vandafløb

Enden af afløbsslangen kan placeres på tre måder:

Over kanten af en vask: I dette tilfælde skal De sikre Dem, at slangen ikke kan bevæge sig, når vandet skylles ud. Den kan for eksempel fastgøres til væggen med en krog, eller bindes fast til hanen med et bånd.

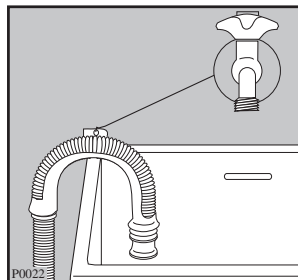

Direkte til et afløbsrør: De bør anvende et lodret rør, der er 65 cm langt; det bør aldrig være kortere end 60 cm eller længere end 90 cm.

Afløbsslangens endestykke skal altid være ventileret, dvs. rørets indvendige diameter skal være bredere end afløbsslangens udvendige diameter.

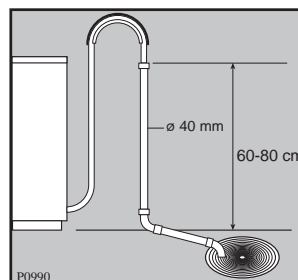

Til udtag på afløbsrør. Udtaget skal placeres over vandlåsen og minimum 60 cm over gulvet.

Afløbsslangen er 2 m lang og kan ikke forlænges.

Slangen skal placeres langs gulvet og kun løftes op ved afløbet.

Kontrollér, at afløbsslangen ikke danner knæk.

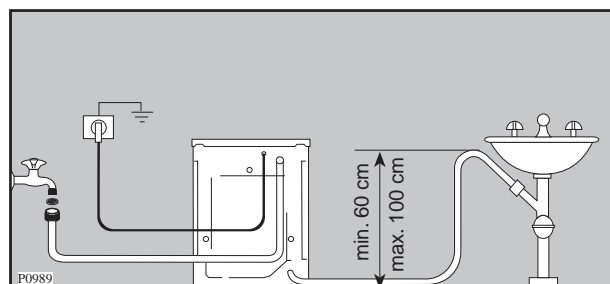

El-installation

El-installation af vaskemaskinen må kun udføres af en autoriseret el-installatør.

Maskinen leveres til 1-faset, 230 V med jordforbindelse, 2,2 kW totaleffekt.

Vaskemaskiner kræves ekstrabeskyttet, jævnfør Stærkstrømsreglementet.

Hvis maskinen placeres i et badeværelse eller lign., skal installationen være fast.

Для пользователя

Перед установкой и началом использования машины изучите внимательно наши рекомендации. Их соблюдение обеспечивает надежную работу машины. Все пользователи машины должны знать правила ее эксплуатации. Сохраните эту инструкцию на случай, если машину придется перевозить на новое место или продать. Тот, кто после Вас будет ею пользоваться, должен иметь возможность ознакомиться с машиной и ее функциями, а также с указаниями по ее безопасной эксплуатации.

О повреждениях и неисправностях, а также об отсутствии каких-либо деталей надо сообщить продавцу машины.

Некоторые параграфы данного руководства помечены символами, имеющими следующее значение:



Здесь Вы найдёте важные сведения по эксплуатации Вашей стиральной машины. Несоблюдение данных требований может привести к нанесению ущерба людям и имуществу.



Обозначает информацию для правильной эксплуатации машины и для достижения лучших результатов.



Обозначает важную информацию по охране природы.

Наш вклад в защиту окружающей среды: мы используем только бумагу из вторсырья.

Содержание

Указания по безопасной эксплуатации машины	86-87	Уход за машиной и чистка	100
Охрана окружающей среды	87	■ Чистка корпуса машины	100
Рекомендации по охране окружающей среды	87	■ Чистка дозатора стирального порошка	100
Технические данные	88	■ Чистка фильтра сливного шланга	100
Установка	89	■ Чистка фильтра наливного шланга	101
■ Крепления, установленные на время перевозки	89	■ Аварийный слив воды	101
■ Расположение	89	■ Предотвращение замерзания	101
■ Подключение машины к водопроводу	90	Если машина не работает	102-103
■ Подключение к канализации	90		
■ Подключение к электросети	90		
Ваша новая стиральная машина	91		
Описание машины	91		
■ Дозатор моющего средства	91		
Описание панели управления	92		
■ Панель управления	92		
■ Рекомендации для стирки	93		
Сортировка белья	93		
Температура	93		
Перед загрузкой белья	93		
Максимальная загрузка	93		
Вес белья	93		
Выведение пятен	93		
Моющие средства и добавки	94		
Количество используемого моющего средства	94		
■ Этикетки на белье с указаниями по стирке	95		
■ Как пользоваться машиной	96-97		
■ Программы стирки	98-99		



Указания по безопасной эксплуатации машины

Для пользователя

Перед установкой и началом использования машины изучите внимательно наши рекомендации. Их соблюдение обеспечивает надежную работу машины. Все пользователи машины должны знать правила ее эксплуатации. Сохраните эту инструкцию на случай, если машину придется перевозить на новое место или продать. Тот, кто после Вас будет ею пользоваться, должен иметь возможность ознакомиться с машиной и ее функциями, а также с указаниями по ее безопасной эксплуатации.

Установка и обслуживание

- Машина предназначена исключительно для использования в домашнем хозяйстве; поэтому, ее надо использовать именно так, как указано в данной инструкции. Если машину используют для иных целей, то есть риск получения травм и повреждения имущества.
- Только специалист имеет право установить машину и подключить ее к электросети, а также, при необходимости, открыть и наладить ее механизм. Если это сделаете Вы сами, то существует опасность плохого функционирования машины. Это может привести к травмам или к повреждению обстановки помещения, где установлена машина.
- Ремонт должен производиться уполномоченной изготовителем фирмой с использованием фирменных запчастей. Не пытайтесь самостоятельно ремонтировать машину!
- Машина не должна стоять на шлангах: наливной и сливной шланги должны лежать свободно, без перегибов, а сама машина должна стоять на ровной и прочной поверхности.

Эксплуатация стиральной машины

- Пользоваться стиральной машиной могут только взрослые. Во время стирки и сушки загрузочный люк машины может сильно нагреваться. Поэтому, во время работы машины возле нее не должны находиться дети.
- Не начинайте загрузку белья в машину, не убедившись в том, что барабан пуст.
- Не перегружайте машину бельем (см. раздел “Максимальное заполнение”).
- Стирайте только бельё, предназначенное для машинной стирки. Следуйте инструкциям на этикетке каждой вещи.
- Бюстгалтеры с “косточками” нельзя стирать в машине, так как косточки могут порвать другое белье и повредить механизм машины.

- Такие предметы, как монеты, гвозди, заколки, булавки, иголки, могут серьезно повредить машину. Поэтому перед загрузкой белья в машину нужно проверить, пусты ли карманы стираемых изделий. Застегните все пуговицы и молнии.
- Мелкие предметы, такие как, например, чулки, пояса, ленты и пр., нужно для стирки заложить в мешочек, иначе во время стирки они могут застрять между баком и барабаном.
- При стирке белья следуйте указаниям производителя стиральных порошков и средств полоскания. Используйте только стиральные порошки с нормированным пенообразованием, то есть порошки, предназначенные для автоматической машинной стирки. Передозировка моющих средств может привести к серьезным повреждениям, как белья, так и машины.
- Не используйте Вашу машину для химчистки. Не производите отбеливание или окраску белья в стиральной машине. Те вещи, для удаления пятен с которых были использованы химические вещества, нужно аккуратно прополоскать в воде перед их загрузкой в машину.
Согласно Закону “О защите прав потребителей”, при нарушении установленных правил установки и эксплуатации ущерб, причинённый вследствие таких нарушений, не возмещается, требования по недостаткам, возникшим в результате таких нарушений, не удовлетворяются.
- Перед открытием загрузочного люка необходимо каждый раз проверять отсутствие воды в барабане. Если вода не слилась, то следуйте указаниям руководства по эксплуатации.
- По окончании стирки закройте водопроводный кран и выключите главный выключатель (отключите питание). Когда машина не используется, ее загрузочный люк должен быть приоткрытым. Тогда уплотнение загрузочного люка не потеряет своей эластичности.

Безопасность детей

- Зачастую дети не осознают опасности электроприборов. Во время работы машины необходимо следить за детьми и не позволять им играть с нею.
- Упаковочные материалы (такие как полиэтиленовая плёнка, пенопласт) являются опасными и могут стать причиной удушья. Держите их вне досягаемости детей.

- Содержите все моющие средства в безопасном месте, вне досягаемости детей.
- Для утилизации машины необходимо отрезать кабель питания и вывести из строя замок загрузочного люка, чтобы в машине не могли закрыться дети.



Охрана окружающей среды

Повторное использование упаковочных материалов

Материалы, обозначенные символом  могут использоваться повторно.

>PE< = полиэтилен

>PS< = полистирол

>PP< = полипропилен

Для утилизации этих материалов необходимо укладывать их в специальные места (или контейнеры).

Утилизация машины

Для правильной утилизации машины необходимо обратиться за справкой в местный муниципалитет.



Рекомендации по охране окружающей среды

Для экономии потребления воды и электроэнергии, а также для охраны окружающей среды, рекомендуем Вам придерживаться следующих рекомендаций:

- Используйте машину с полной загрузкой белья, но не перегружая барабан.
- Используйте программу предварительной стирки только для очень грязного белья.
- Добивайтесь соответствия количества моющего средства жёсткости водопроводной воды, количеству белья и степени его загрязнённости.

- Выбирайте “короткую” программу для мало загрязнённого белья.
- При стирке небольших количеств белья используйте от половины до двух третей рекомендуемого количества моющего средства.

Технические данные

РАЗМЕРЫ	Высота	85 см
	Ширина	60 см
	Глубина	58 см
НОМИНАЛЬНАЯ ЗАГРУЗКА СУХОГО БЕЛЬЯ	Хлопок	4,5 кг
	Синтетика	2 кг
	Шерсть	1 кг
ОТЖИМ	Максимум	1000 об/мин (FJS 1084)
		1100 об/мин (FJS 1184)
		1200 об/мин (FJS 1284)
ПИТАНИЕ	Напряжение	220-230В/50 Гц
	Потребляемая мощность	2200 Вт 10А
НАПОР ВОДЫ	Минимум	5 Н/см ²
	Максимум	80 Н/см ²

CE Машина соответствует директивам ЕЭС № 89/336/ЕЕГ и 73/23/ЕЕГ, а также ГОСТ 27570.4-87, ГОСТ 23511-79, ГОСТ Р 50033-92.

Установка

Крепления, установленные на время перевозки

 Перед использованием машины необходимо удалить все крепления для перевозки и упаковочные материалы.

Рекомендуем вам сохранить все транспортные крепления на случай перевозки машины на новое место.

1. При помощи гаечного ключа отвинтите и удалите правый болт на задней панели.
2. Положите машину на заднюю панель, стараясь не пережать шланги. Этого можно избежать, положив один из пенопластовых уголков под машину.

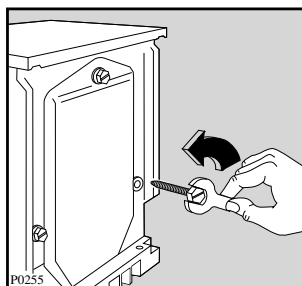

3. Удалите пенопластовый поддон из-под машины.
4. Удалив липкую ленту, снимите два полиэтиленовых пакетика. Осторожно снимите сначала правый пакетик (1), затем левый пакетик (2) в сторону центра машины.

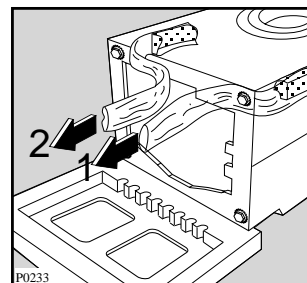
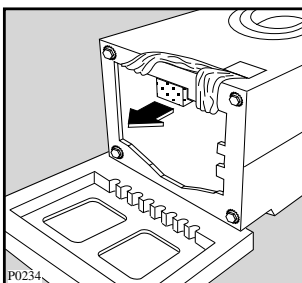

5. Поставьте машину в вертикальное положение и удалите остальные два болта с задней панели.
6. Выньте три пластмассовых заглушки из отверстий, в которые были завинчены болты.
7. Закройте отверстия пластмассовыми пробками, которые вы найдёте на задней панели машины.

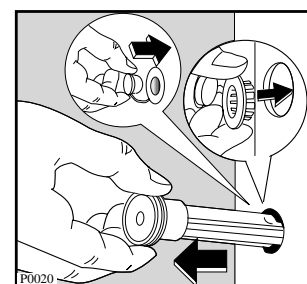
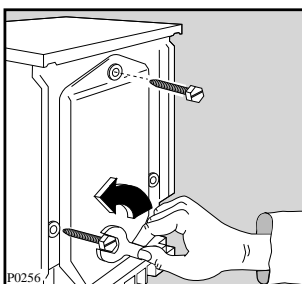

Расположение

Устанавливайте машину на горизонтальный, твёрдый пол.

Убедитесь, что циркуляция воздуха под машиной не затруднена коврами, ковровыми дорожками и т.д. Убедитесь, что машина не касается стен или кухонной мебели.

Тщательно выровняйте машину, завинчивая или отвинчивая регулирующиеся ножки. Никогда не подкладывайте картон, куски дерева или другие материалы для компенсации неровностей пола.

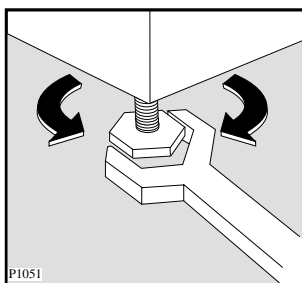

Подключение машины к водопроводу

Подключите наливной шланг к водопроводному крану с резьбой 3/4", предварительно установив в него маленький фильтр "А", прилагающийся к машине.

Другой конец наливного шланга, подключающийся к машине, может быть повернут в любом направлении. Ослабьте гайку, поверните шланг и вновь затяните гайку, проверив отсутствие течей воды. Наливной шланг нельзя вытягивать. Если он слишком короткий, и вы не хотите передвигать кран, то вам следует купить новый, более длинный шланг, специально предназначенный для данных целей.

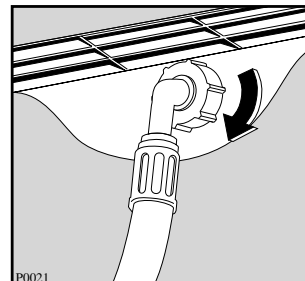
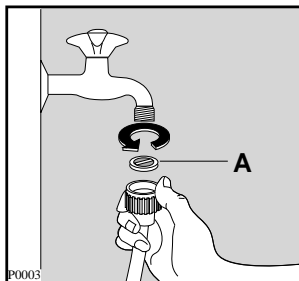

Подключение к канализации

Конец сливного шланга можно устанавливать тремя способами:

Повесить на край раковины при помощи пластмассовой направляющей, входящей в комплект машины. В этом случае убедитесь, что шланг не соскочит во время слива воды.

Это можно устранить, привязав шланг к крану куском шпагата, или закрепив его на стене.

Подключить к ответвлению сливной трубы раковины. Данное ответвление должно быть над сифоном раковины, чтобы высота от пола составляла не менее 60 см.

Непосредственно к сливной трубе на высоте не менее 60 см и не более 90 см.

Конец сливного шланга должен всегда **вентилироваться**, то есть внутренний диаметр трубы должен быть шире наружного диаметра сливного шланга.

Нельзя перегибать сливной шланг. Он должен пролегать по полу и подниматься только рядом с местом слива.

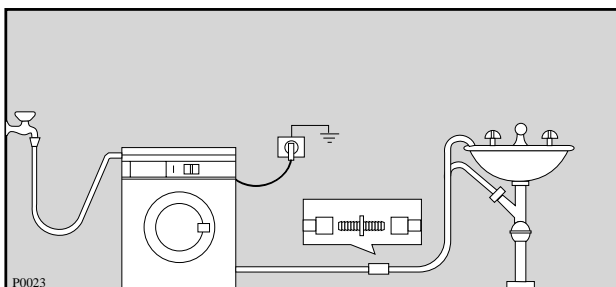
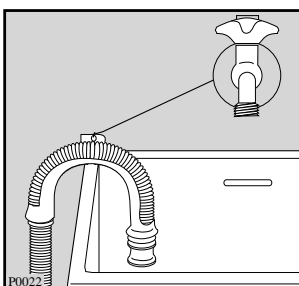

Подключение к электросети

Данная машина разработана для работы от электросети с однофазным напряжением 220-230 В, 50 Гц.

Убедитесь, что ваша домашняя электрическая система способна выдержать максимальную нагрузку (2,2 кВт), учитывая работу и других электроприборов.

Подключайте машину только к розеткам с заземлением, в соответствии с действующими правилами электротехники.



Изготовитель освобождается от любой ответственности за ущерб людям или имуществу в случае невыполнения вышеуказанных предосторожностей.

При необходимости замены кабеля питания прибора эта операция должна выполняться только специалистом из авторизованного изготовителем сервисного центра.

Ваша новая стиральная машина

Ваша новая стиральная машина, оборудованная системой фирмы Электролюкс «Джет систем», удовлетворяет всем современным требованиям наилучшей стирки белья с наименьшим расходом воды, электроэнергии и моющего средства. Даже маленькие количества белья стираются экономично, так как количество воды регулируется автоматически согласно загрузке и типу ткани.



- **Ручка выбора температуры** позволяет вам выбрать наиболее подходящую температуру для вашего белья.
- **Специальная программа для шерсти** с новой системой выстирает ваши шерстяные вещи с особенной осторожностью.
- **Автоматическое охлаждение воды до 60°C** перед сливом при использовании программы 95°C. Это смягчает резкий перепад температуры ткани, что помогает избежать сминание белья.
- **Устройство предотвращения дисбаланса** обеспечит устойчивость машины во время отжима.

Описание машины

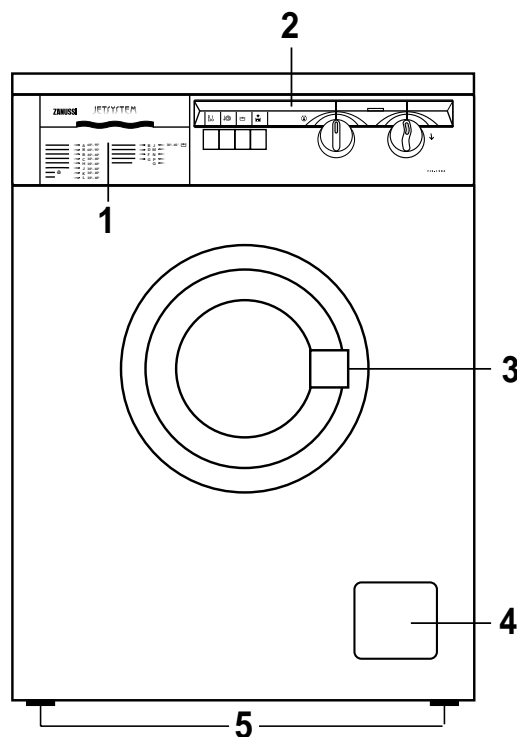
- 1 Дозатор моющего средства
- 2 Панель управления
- 3 Ручка замка люка
- 4 Фильтр сливного шланга
- 5 Регулируемые ножки для выравнивания машины по горизонтали



Дозатор моющего средства

-  отделение для дозирования порошка предварительной стирки
-  отделение для дозирования порошка основной стирки
-  отделение для дозирования добавок, используемых при полоскании

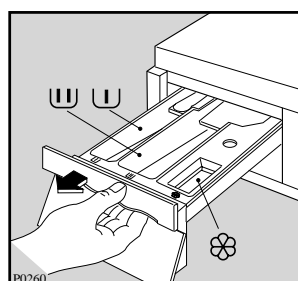

РУССКИЙ

Описание панели управления

Панель управления

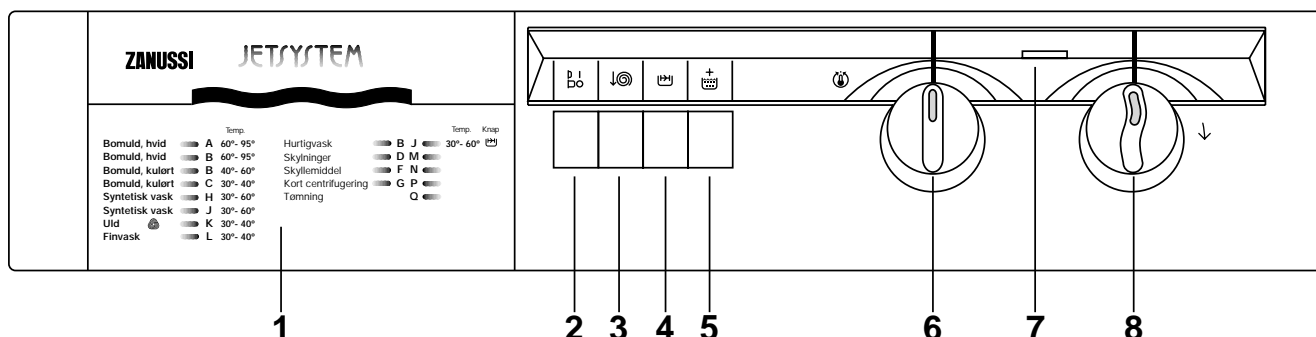

1 Программная карточка

К машине прилагается самоклеющаяся программная карточка на русском языке.

2 Снижение скорости отжима

Нажмите кнопку запуска машины. Машина заработает и сигнальная лампа “Выполнение программы” загорится.

3 Снижение скорости отжима

При нажатии данной кнопки скорость отжима снижается следующим образом:

- **программы для хлопка и льна:**
с 1000/1100/1200 об/мин до 650 об/мин;
в зависимости от модели.
- **для синтетики и тонких тканей:**
(все модели) с 900 до 650 об/мин (прогр.«P»)
- **для шерсти:**
(все модели) с 1000 до 650 об/мин (прогр.«P»).

4 Быстрая стирка

При нажатии данной кнопки с программами «B» и «J» время стирки уменьшается.

Данная функция особенно удобна при стирке белья с небольшой степенью загрязнения.

Макс. рекомендуемая температура: 60°C.

5 Усиленное полоскание

При нажатии этой кнопки с обычными программами для хлопка и льна полоскания выполняются с большим количеством воды.

Эта функция **рекомендуется** в тех зонах, в которых вода слишком мягкая, а также для людей с особенно чувствительной кожей.

6 Выбор температурного режима

Поворачивая ручку вправо или влево, можно выбрать необходимую температуру стирки.

Положение : машина использует воду непосредственно из водопровода, не нагревая её.

7 Сигнальная лампа “Выполнение программы”

Сигнальная лампа загорается во время работы машины и выключается при отключении машины кнопкой Вкл./Выкл.

8 Выбор программы

Поверните селектор **вправо** и установите его на необходимую программу.

Внимание!

Ручка выбора программ должна поворачиваться только при выключенной машине.

Рекомендации для стирки

Сортировка белья

Необходимо руководствоваться символами на этикетках белья и инструкциями по стирке изготовителя.

Рассортируйте бельё следующим образом: белое бельё, цветное, синтетика, тонкие ткани, шерсть.

Температура

95° для белого хлопчатобумажного и льняного белья с обычной степенью загрязнения (например, салфетки, полотенца, скатерти, простыни...)

60° для цветного белья со средней степенью загрязнения (например, сорочки, ночные рубашки, пижамы...) из льняных, хлопчатобумажных или синтетических тканей и для малогрязного хлопчатобумажного белого белья (например, нижнего белья).

✳ (холодная стирка) 30°-40° для тонких тканей (например, занавесочные ткани), белья из смешанных волокон, включая синтетику, цветное нестойкое бельё и шерсть, имеющие этикетку “чистая шерсть”, пригодна для машинной стирки, не садится”.

Перед загрузкой белья

Ни в коем случае не стирайте белое и цветное бельё вместе, так как во время стирки белое бельё может потерять свою белизну. Новое цветное бельё может полинять во время первой стирки, поэтому, в первый раз его следует стирать отдельно.

Убедитесь, что в белье не остались металлические предметы (например, закладки, шпильки, булавки).

Застегните наволочки, закройте застёжки-молнии, застегните крючки и кнопки. Завяжите все ремешки или длинные ленты. Перед стиркой выведите стойкие пятна. Очистите сильно загрязнённые участки белья специальным моющим средством или чистящей пастой.

Обращайтесь с занавесочными тканями с особой осторожностью. Снимите крючки или завяжите их в мешок или сетку.

Максимальная загрузка

Рекомендуемая загрузка указывается в таблице программ.

Общие правила:

Хлопок, лён: барабан полон, но не утрамбован;

Синтетика: не более половины барабана;

Тонкие ткани и шерсть: не более трети барабана.

Стирка максимального количества белья позволяет наиболее эффективно использовать воду и электроэнергию.

Для очень грязного белья необходимо уменьшить количество загружаемого белья.

Вес белья

Ниже приводится приблизительный вес некоторых вещей:

халат махровый	1200 г.
салфетка	100 г.
пододеяльник	700 г.
простыня	500 г.
наволочка	200 г.
скатерть	250 г.
махровое полотенце	200 г.
кухонное полотенце	100 г.
ночная рубашка	200 г.
женские трусы	100 г.
толстая мужская рубашка	600 г.
мужская рубашка	200 г.
мужская пижама	500 г.
сорочка	100 г.
мужские трусы	100 г.

Выведение пятен

Некоторые пятна могут не отстираться лишь только водой и моющим средством. Следовательно, перед стиркой их необходимо обработать.

Пятна крови: свежие пятна необходимо обработать холодной водой. Сухие пятна крови необходимо замочить на ночь со специальным моющим средством и потереть в мыльном растворе.

Масляные краски: смочите пятновыводителем на бензиновой основе, разложив ткань на мягкой подстилке, и промокните пятно. Повторите операцию несколько раз.

Сухие жирные пятна: смочите скипидаром, кончиками пальцев прижмите к пятну хлопчатобумажную ткань, предварительно расстелив пятно на мягкую подстилку.

Ржавчина: горячий раствор оксалиновой соли или холодное средство для выведения пятен ржавчины. Будьте осторожными со старыми пятнами ржавчины, так как структура целлюлозы была повреждена и ткань может порваться.

Пятна плесени: обработайте отбеливателем, тщательно прополощите (только для белого и цветного белья, устойчивого к хлору).

Травяные пятна: слегка обработайте мылом, а затем растворённым отбеливателем (только для белого белья, устойчивого к хлору).

Шариковые ручки и клей: смочите ацетоном (*), промокните пятна, расстелив ткань на мягкую подстилку.

Губная помада: смочите ацетоном, как указано выше, затем обработайте пятна спиртом. Следы на белых тканях обработайте отбеливателем.

Красное вино: замочите с мощным средством, прополощите и обработайте уксусной или лимонной кислотой, после чего прополощите. Следы обработайте отбеливателем.

Чернила: в зависимости от состава чернил, смочите пятно сначала ацетоном (*), затем уксусной кислотой. Следы на белых тканях обработайте отбеливателем и тщательно прополощите.

Пятна гудрона: сначала обработайте пятновыводителем, спиртом или бензином, после чего специальной моющей пастой.

(*) не пользуйтесь ацетоном для обработки искусственного шёлка

Моющие средства и добавки

Хорошие результаты стирки зависят от выбора моющего средства и от его правильной дозировки. В то же время, в целях защиты окружающей среды избегайте передозировки моющих средств, поскольку несмотря на биоразлагаемость, моющие средства содержат в себе элементы, способные нарушить хрупкое экологическое равновесие в природе.

Выбор моющего средства зависит от типа ткани (тонкие ткани, шерсть, хлопок и т.д.), цвета, температуры стирки и степени загрязнения.

В этой стиральной машине можно использовать все типы моющих средств, имеющихся в продаже:

- порошкообразные моющие средства для всех типов тканей,
- порошкообразные моющие средства для тонких тканей (макс. температура 60°C) и шерсти.
- жидкие моющие средства, предназначенные для низкотемпературных программ стирки (макс. температура 60°C) для всех типов ткани, или специальные моющие средства для шерсти.

Моющее средство и добавки должны загружаться до начала программы стирки в специальные отсеки дозатора.

При использовании концентрированных порошкообразных или жидких моющих средств необходимо выбирать программу **без** предварительной стирки.

Стиральная машина оборудована системой циркуляции, которая обеспечивает наилучшее использование концентрированных моющих средств.

Жидкое моющее средство следует заливать **непосредственно** перед началом программы в отсек **III** дозатора моющего средства.

Жидкие добавки для смягчения или крахмаливания белья должны заливаться в отсек, обозначенный символом  до начала программы стирки.

Дозировку добавок и отбеливателя следует искать в рекомендациях изготовителя.

Не превышайте отметку “MAX” дозатора.

Количество используемого моющего средства

Тип и количество моющего средства зависят от типа ткани, загружаемого количества, степени загрязнения белья и от степени жёсткости используемой воды.

Жёсткость воды измеряется в так называемых «градусах». Информация о жесткости воды может быть получена в специальных службах или в местном муниципалитете. Следуйте инструкциям изготовителя моющего средства по дозировке.

Используйте меньшее количество моющего средства, если:

- Вы стираете небольшое количество белья
- бельё не очень грязное
- во время стирки образуется много пены.



Градусы жёсткости воды

Уровень жёсткости	Характеристика	Градусы	
		немецкие °dH	французские °Т.Н.
1	мягкая	0- 7	0-15
2	средняя	8-14	16-25
3	жёсткая	15-21	26-37
4	очень жёсткая	выше 21	выше 37

Этикетки на белье с указаниями по стирке



Очень часто на белье есть этикетки с указаниями по стирке.

НОРМАЛЬНАЯ СТИРКА  СТИРКА  БЕРЕЖНАЯ СТИРКА	 Стирка при 95°	 Стирка при 60°	 Стирка при 40°	 Стирка при 30°	 Ручная стирка	 Не стирать в воде
		 				

 ОТБЕЛИВАНИЕ	 Можно отбеливать в холодной воде	 Не отбеливать
---	---	--

 ГЛАЖЕНИЕ	 Гладить при 200° макс.	 Гладить при 150° макс.	 Гладить при 110° макс.	 Не гладить
--	---	---	--	---

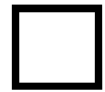
 ХИМЧИСТКА	 Химчистка любым растворителем	 Химчистка бензином, чистым спиртом, перхлоратом, R111 - R113	 Химчистка бензином, чистым спиртом, R113	 Не подлежит химчистке
---	--	---	--	--

 СУШКА	 Сушка в разостланном виде	 Сушка без отжима	 Сушка на плечиках	 Нормальная температура  Низкая температура Можно сушить в машине	 Не сушить в машине
---	--	---	--	---	---

Как пользоваться машиной



Перед началом эксплуатации машины включите программу стирки без белья при температуре 60°C, чтобы прочистить барабан и все внутренние элементы машины. При этом в отделение дозатора “Основная стирка” следует насыпать 100 г стирального порошка. Теперь можно выполнить первую стирку.

1. Загрузка машины

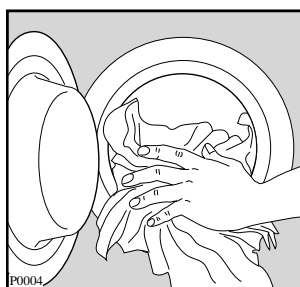
Откройте загрузочный люк.
Положите бельё в машину, вещь за вещь, как можно более равномерно.
Не мните и не комкайте его.



2. Дозирование стирального порошка

Выдвиньте дозатор стирального порошка. Отмерьте нужное количество стирального порошка, учитывая вес стираемого белья. Засыпьте порошок в дозатор, в отсек . Если есть необходимость в предварительной стирке, то часть порошка засыпьте в отделение с обозначением .

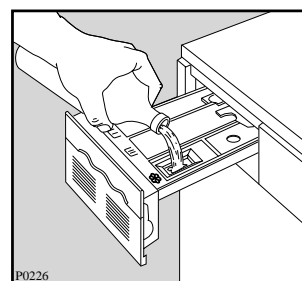
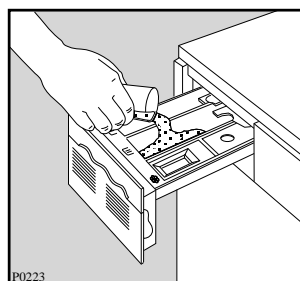

3. Добавки для полоскания

Добавки для полоскания следует налить в отделение с обозначением . **Не превышайте дозировку.** Задвиньте дозатор на место.

4. Использование кнопок

При желании нажмите необходимые кнопки дополнительных функций.

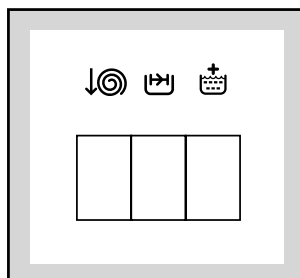

5. Выбор температуры стирки

Теперь следует установить температурный режим стирки.

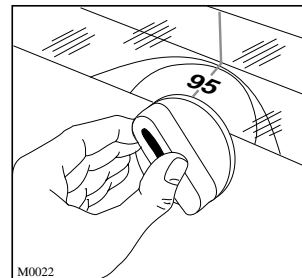

6. Выбор программы стирки

Поверните переключатель выбора программ по часовой стрелке, на необходимую программу.

7. Запуск машины

Перед запуском машины проверьте, что:

- прибор включён
- водопроводный кран открыт
- сливной шланг правильно и надёжно установлен
- загрузочный люк и дозатор моющего средства закрыты

Нажмите кнопку ВКЛ/ВЫКЛ: загорается сигнальная лампочка включения и машина начинает работу.

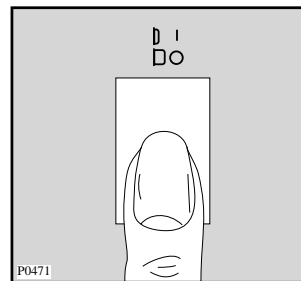
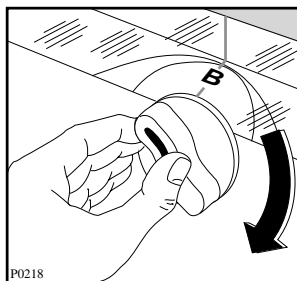

8. Окончание программы стирки

По окончании программы машина останавливается автоматически.

Если выбирается программа, по окончании которой в баке остается вода, то слить воду перед открытием люка.

Загрузочный люк контролируется предохранительным устройством, которое позволит открыть люк только через 2 минуты после окончания работы.

Выключите машину, вновь нажав кнопку ВКЛ/ВЫКЛ. Лампа выполнения программы выключится.

Выньте бельё.

Проверните барабан вручную, чтобы убедиться, что он пуст, так как забытые предметы могут испортиться (напр. сесть) или же полинять при стирке белого белья.

Отожмите все нажатые кнопки.

После завершения работы рекомендуем вынуть вилку из розетки и закрыть кран.

Оставьте люк прикрытым для вентиляции машины.

Программы стирки

Бережная стирка - синтетика, тонкие ткани, шерсть

Макс. загрузка: 4,5 кг

Программа	Температура	Ткань	Описание программы	Дополнительная функция	Данные расхода*		
					Электр. кВтч	Вода, л	Время, мин.
A	60°-95°	БЕЛОЕ БЕЛЬЁ С ПРЕДВАРИТЕЛЬНОЙ СТИРКОЙ т.е. очень грязные рабочие халаты, простыни, скатерти, нижнее бельё, полотенца	Предварительная стирка при 40°C Основная стирка при 60°-95°C 3 полоскания Длинный отжим	 	2,0	63	150
B	60°-95°	БЕЛОЕ БЕЛЬЁ БЕЗ ПРЕДВАРИТЕЛЬНОЙ СТИРКИ т.е. простыни, полотенца, кухонные полотенца, нижнее бельё	Стирка при 60°-95°C 3 полоскания Длинный отжим	 	1,7	54	130
B**	40°-60°	СТОЙКОЕ ЦВЕТНОЕ БЕЛЬЁ БЕЗ ПРЕДВАРИТЕЛЬНОЙ СТИРКИ т.е. нижнее бельё, махровые полотенца, скатерти, полотенца для рук, простыни	Стирка при 40°-60°C 3 полоскания Длинный отжим	 	1,00	51	125
B+ 	30°-60°	КОРОТКИЙ ЦИКЛ Мало загрязненное бельё (простыни после однократного пользования, спортивные костюмы и т.д.)	Основная стирка при 30°-60°C 3 полоскания Длинный отжим	 	0,8	72	65
C	30°-40°	НЕСТОЙКОЕ ЦВЕТНОЕ БЕЛЬЁ БЕЗ ПРЕДВАРИТЕЛЬНОЙ СТИРКИ т.е. рубашки, блузы, нижнее бельё	Стирка при 30°-40°C 3 полоскания Длинный отжим	 	0,65	51	85
D Полоскание	БЕЗ НАГРЕВА	Дополнительные полоскания для выстиранного вручную белья	3 полоскания Длинный отжим	 	0,1	39	45
F Смягчитель	БЕЗ НАГРЕВА	Свежевыстиранное бельё, которое следует накрахмалить или смягчить	1 полоскание Длинный отжим		0,05	15	25
G Отжим		Обычный отжим для выстиранного вручную белья	Длинный отжим		-	-	10

* Данные значения расхода являются приблизительными и зависят от количества и типа белья, воды и температуры окружающей среды. Эти данные относятся к самой тёплой воде, разрешённой для каждой программы.

** Программа **B** 60°C - это стандартная программа, параметры расхода для которой приводятся на этикетке, в соответствии с нормой 92/75/ЕЭС.

Программы стирки

Программы бережной стирки для синтетики, тонких тканей и шерсти

Макс. загрузка: 2 кг, шерсть 1 кг

Программа	Температура	Ткань	Описание программы	Дополнительная функция	Данные расхода*		
					Электр. кВтч	Вода, л	Время, мин.
H	30°-60°	Синтетика Комбинации разных волокон с предварительной стиркой (большая степень загрязнения)	Предварительная стирка при 40°C Основная стирка при 30°-60°C 3 полоскания Останов с наличием воды в баке		1	63	90
J	30°-60°	Синтетика Комбинации разных волокон без предварительной стирки (средняя степень загрязнения)	Основная стирка при 30°-60°C 3 полоскания Останов с наличием воды в баке		0,8	57	75
J+ 	30°-60°	КОРОТКИЙ ЦИКЛ Мало загрязненное белье	Основная стирка при 30°-60°C 3 полоскания Останов с наличием воды в баке		0,45	45	35
K	30°-40°	Подлежащая машинной стирке шерсть  и комбинации шерсти с другими волокнами	Основная стирка при 30°-40°C 3 полоскания Останов с наличием воды в баке		0,55	54	55
L	30°-40°	Легкие ткани	Основная стирка при 30°-40°C 3 полоскания Останов с наличием воды в баке		0,6	50	50
M Полоскание	БЕЗ НАГРЕВА	Полоскания	3 полоскания Останов с наличием воды в баке		0,02	38	20
N Смягчитель	БЕЗ НАГРЕВА	Смягчающее полоскание для выстиранного вручную белья	1 полоскание Останов с наличием воды в баке		-	14	5
P Короткий отжим		Отдельное отжатие для белья ручной стирки или для слива воды и отжатия после выполнения этих программ	Слив и короткий отжим		-	-	5
Q Слив		Для слива воды (без отжатия) после выполнения этих программ	Слив		-	-	1

* Данные значения расхода являются приблизительными и зависят от количества и типа белья, воды и температуры окружающей среды. Эти данные относятся к самой тёплой воде, разрешённой для каждой программы.

Вода последнего полоскания не сливается, чтобы не сжималась ткань. Для слива воды выбирается программа P или Q.

Уход за машиной и чистка

1. Чистка корпуса машины

Корпус машины следует мыть раствором, предназначенным для **ручного мытья посуды**. После мытья корпуса этим неагрессивным раствором промойте его еще раз чистой водой и вытрите.

Важно: Не используйте никаких моющих средств, содержащих спирт.

2. Чистка дозатора стирального порошка

Через некоторое время, стиральные порошки и добавки образуют на стенках дозатора отложения. Поэтому, время от времени дозатор следует мыть проточной водой. Дозатор вынимается из машины при нажатии на верхнюю защелку, расположенную слева.

Для облегчения чистки дозатора снимите его верхнюю часть, как это показано на рисунке.

Стиральный порошок скапливается и в углублении дозатора. Для чистки углубления можно использовать старую зубную щетку. После чистки установите дозатор на место, и включите программу стирки без белья.

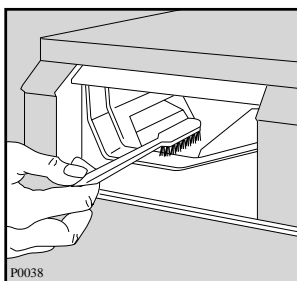
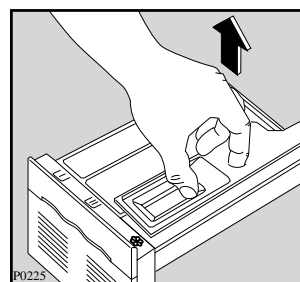
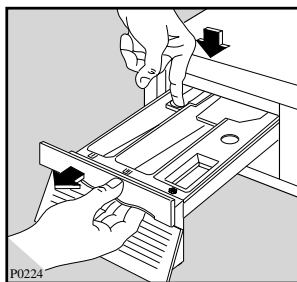

3. Чистка фильтра сливного шланга

На сетке фильтра скапливаются волокна белья. Необходима периодическая чистка сетки фильтра, так как засоренный фильтр затрудняет слив воды из машины.

Откройте крышку фильтра. Поставьте поддон под фильтр, как указано на рисунке. Отверните сетку и выньте ее.

Промойте ее аккуратно проточной водой.

Установите сетку на место и закройте крышку.

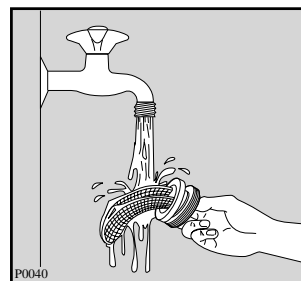
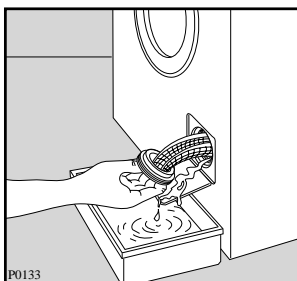
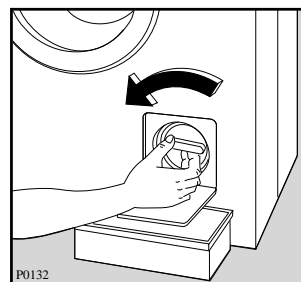
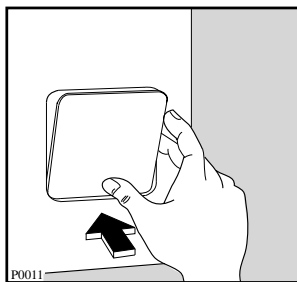

4. Чистка фильтра наливного шланга

При затруднительном заполнении водой, или если на это уходит больше времени, чем нужно, необходимо проверить чистоту фильтра наливного шланга.

Закройте водопроводный кран и отсоедините наливной шланг. Плоскогубцами выньте фильтр из шланга, как указано на рисунке, и очистите его старой зубной щеткой.

Установите фильтр на место и вновь подсоедините наливной шланг к крану.

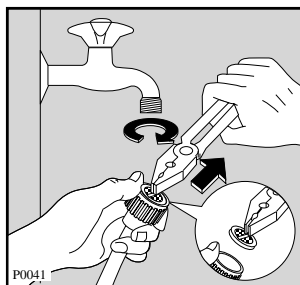

5. Аварийный слив воды

Если машина не сливает воду (сливной насос не работает или засорен сливной шланг), то для слива необходимо:

- отключить вилку от розетки;
- закрыть водопроводный кран;
- дождаться охлаждения воды (если необходимо);
- установить на пол ёмкость для сбора воды;
- положите конец сливного шланга так, чтобы вода могла стекать в поставленную ёмкость.

При невозможности доступа к сливному шлангу в случае встроенной установки машины в кухонную мебель необходимо слегка ослабить сливной фильтр, предварительно установив на пол тазик, чтобы в него постепенно стекала вода.

В завершении операции вновь затяните фильтр.

6. Предотвращение замерзания

Если машина установлена в помещении, где температура может опуститься ниже 0°C, необходимо выполнить следующее:

- Закрыть водопроводный кран и отвинтить наливной шланг от крана.
- Опустить конец сливного и наливного шланга в стоящий на полу тазик.
- Включить программу **Q** «слив» и дождаться её завершения.
- Выключить машину.
- Вынуть вилку из розетки.
- Завинтить наливной шланг и установить сливной шланг.

При выполнении данных операций, оставшаяся в машине вода будет слита, что предотвратит образование льда в машине, а, следовательно, поломку её компонентов.

При включении машины убедитесь, что температура окружающей среды выше 0°C.

Если машина не работает

Неисправности, которые вы можете устранить самостоятельно.

• Возможная неисправность	• Вероятная причина
• Машина не включается:	<ul style="list-style-type: none">• Плохо закрыт загрузочный люк.• Плохо вставлена вилка в розетку питания.• Перегорел главный предохранитель.• Убедитесь, что была выбрана правильная программа.• Не была нажата кнопка СТАРТ/ПАУЗА.
• Машина не заливает воду:	<ul style="list-style-type: none">• Убедитесь, что водопроводный кран открыт.• Убедитесь, что из крана поступает вода.• Заливной шланг зажат или перегнут.• Засорен фильтр заливного шланга.• Плохо закрыт загрузочный люк.
• Машина заливает и немедленно сливает воду:	<ul style="list-style-type: none">• Конец сливного шланга расположен слишком низко. Смотри соответствующий параграф в разделе “установка”.
• Машина не сливает воду и/или не отжимает:	<ul style="list-style-type: none">• Сливной шланг зажат или перегнут.• Была выбрана программа, по окончании которой вода остается в баке.• Убедитесь, что сливной фильтр чист.
• Вода на полу:	<ul style="list-style-type: none">• Было использовано слишком большое количество порошка или его неправильный тип (слишком большое пенообразование).• Проверить течи соединительных деталей заливного шланга. Не всегда можно обнаружить утечку воды из шланга, поэтому проверьте, влажен ли он.• Сливной шланг может быть повреждён.
• Машина вибрирует или шумит:	<ul style="list-style-type: none">• Не были удалены внутренние упаковочные детали.• Машина касается стен или мебели.• Убедитесь, что ножки прочно стоят на полу, и что блокировочные гайки затянуты.• Бельё неравномерно уложено в барабане.• Слишком малое количество белья в барабане.

• Возможная неисправность	• Вероятная причина
• Отжим начинается с задержкой или не выполняется:	<ul style="list-style-type: none"> Сработала система электронного контроля дисбаланса, потому что бельё в барабане было уложено неравномерно. Бельё равномерно распределится в барабане при изменении направления вращения. Это может произойти несколько раз, прежде чем дисбаланс исчезнет и будет выполнен нормальный отжим. Если через 10 минут бельё не уложилось равномерно, то отжим не будет выполнен. В этом случае необходимо распределить бельё вручную и вновь выбрать программу отжима.
• Машина издаёт непривычный шум:	<ul style="list-style-type: none"> Машина оборудована двигателем с коллектором, который издаёт шум, отличающийся от шума обычных двигателей. Данный двигатель обеспечивает плавное включение отжима и лучшее распределение белья в барабане, что положительно сказывается на устойчивости машины.
• В машине не видно воды:	<ul style="list-style-type: none"> Данные машины, продукты современной технологии, работают очень экономично, с пониженным расходом воды, обеспечивая, тем не менее, отличные результаты.
• Загрузочный люк не открывается:	<ul style="list-style-type: none"> Программа продолжает работу. Не разблокировался замок люка. Вода в баке.
• Остатки моющего средства после цикла стирки:	<ul style="list-style-type: none"> Возможно, причиной являются нерастворимые компоненты, содержащиеся в современных моющих средствах. Это не является признаком недостаточного полоскания. Очистите бельё щёткой и встряхните его, при необходимости выстирайте вновь.
• Остатки пены после последнего полоскания:	<ul style="list-style-type: none"> Современные моющие средства могут образовывать пену даже после полоскания, но это не влияет на качество стирки.
• Неудовлетворительные результаты стирки:	<ul style="list-style-type: none"> Недостаточное количество моющего средства или же его неправильный выбор. Стойкие пятна не были обработаны перед стиркой. Была выбрана неправильная температура. Загружено слишком много белья.

Если вы не в состоянии определить или устранить проблемы, то вы можете обратиться в наш Сервисный Центр. Запишите номер модели, заводской номер и дату покупки машины, так как эти сведения потребуются Сервисному Центру.

